



Lindab **Takavvattning**

Lindab Rainline™

Teknisk information

Dimensionering

Takavattning

Dimensionering av hängrännor och stuprör kan utföras enligt Svensk Standard SS, eller Råd och anvisningar till Hus AMA, RA 08 Hus.

Vid dimensionering enligt SS, fås mindre dimensioner än då man

använder de tabeller som finns i RA 08 Hus. Detta förklaras av att man i RA 08 Hus har till viss del tagit hänsyn till rännans benägenhet att slamma igen på grund av löv och löst material från takets ytskikt m m. SS kompenserar

detta genom att ange en minsta lutning för självrensning till 5-7 mm/m beroende på dimension. Nedan följer diagram baserade på de dimensioneringsanvisningar som finns i SS 824031.

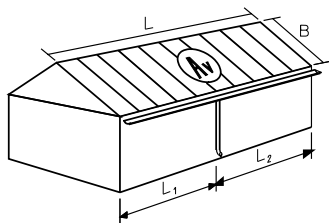

A_v = Verklig takarea
 L_1 och L_2 = Avstånd från husknut

Exempel

Takarea $L = 20$ m, $B = 9$ m $A_v = 180$ m²
 Ett stuprör placerat 11,6 m från ena gaveln

$$\frac{L_1}{L_1 + L_2} = \frac{11,6}{20} = 0,58$$

Resultat

Man kan här välja mellan halvrund ränna R125 eller större.
 Stupröret enligt det andra diagrammet blir då SRÖR75.

Dimensionering enligt SS 824031

I SS:s diagram finns kurvor för olika regnintensiteter inlagda. För area mindre än 10 000 m² godtas att sannolik regnintensitet kan sättas till 0,013 l/(sm²) för hela landet, vilket vårt diagram är baserat på.

SS förutsätter att hängrännan är förlagd med ett minsta fall av 2,5 mm/m. Då diagrammen i SS inte täcker hela vårt produktprogram har förlängning av kurvorna i SS:s diagram uppskattats.

Det bör observeras att SS:s dimensioneringsanvisningar kan ge ett dimensionsförhållande mellan hängränna och stuprör som inte motsvarar den produktstandard som finns för omvickningskupor. Detta beroende på traditionella och utseendemässiga krav på storleksanpassning av stuprör till hängränna.

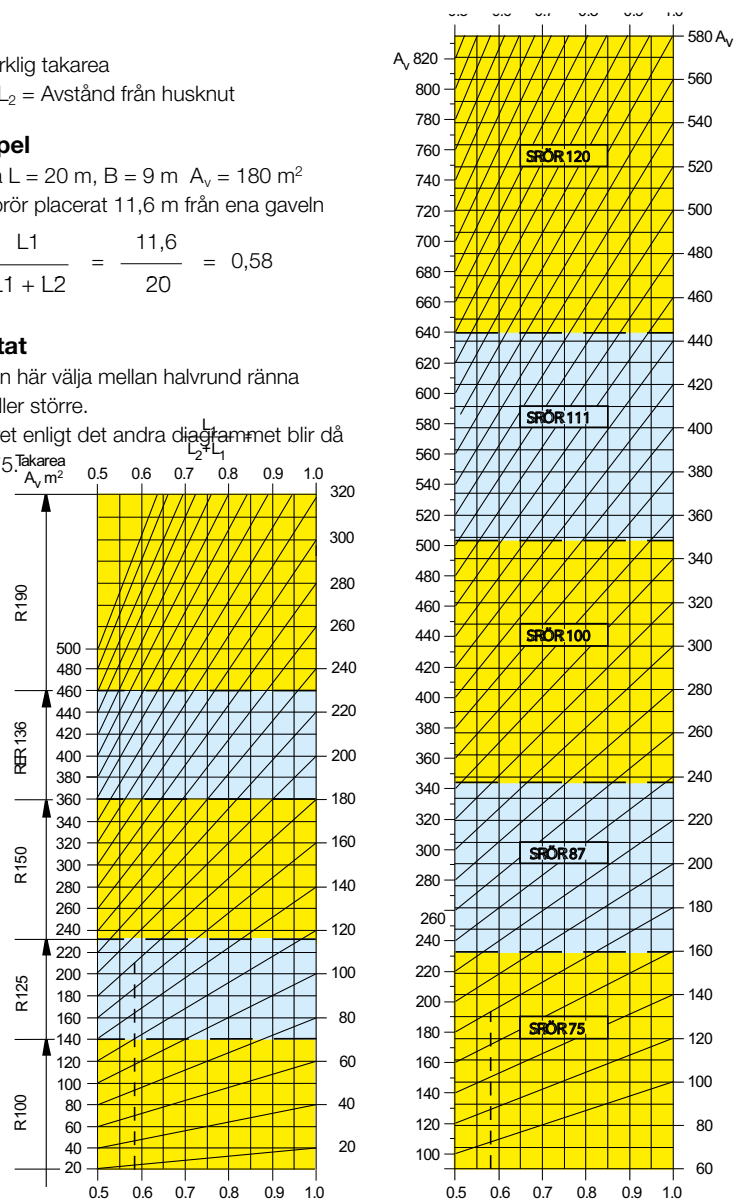

Tekniska fakta

Takavattning*

Kulörkarta

Nummer	Namn	Närmaste NCS	Närmaste RAL
001	Antikvit	S 1002-G50Y	9002
015	Svart	S 9000-N	9011
035	Grafitgrå	-S 7502-B	7016
044	Antracitmetallic	-	9007
044M	Antracit matt	S 6000-N	9007
045	Silvermetallic	-	9006
087	Mörkgrå	S 7005-B20G	7011
387	Kaffebrun	S 8502-Y	8019
434	Brun	S 8005-Y80R	8017
742	Tegelröd	S 5030-Y80R	8004
758	Mörkröd	S 5040-Y80R	3009
778	Kopparmetallic	-	8001

Övriga material

ALUZ	Aluminium-zink	-	-
ZM	Zink-magnesium	-	-
CU	Koppar	-	-

*Alla kulörer finns inte i samtliga dimensioner och kombinationer.

Tekniska fakta

Hängränna med tillbehör

R Ränna

Dim	D mm	d mm	Area* mm ²	Area** mm ²
100	107	17	4500	4100
125	123	17	5900	5500
150	155	17	9400	8900
190	192	22	17300	16200

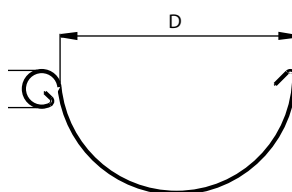

* Sektionsarea

** Vattenbärande area (6 mm lägre framkant, 11 mm på 190-rännan)

RSK Rännskarv

Dim
100
125
150



RSKR Rännskarv

Dim
125
150

Enligt SS-EN 1462 Klass A-H

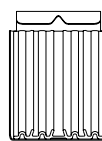
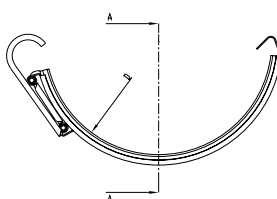

KLK Ställbar snäppkrok

Dim
100
125
150

Enligt SS-EN 1462 Klass A-H

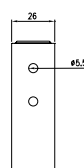
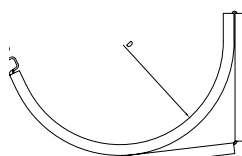

Tekniska fakta

Hänggränna med tillbehör

STAG Stagband

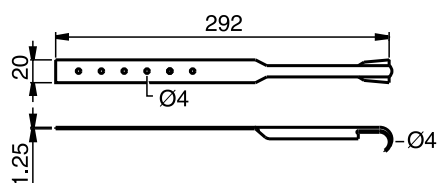

K33/K24/K21/K16/K07 Krok

Dim	L mm				
	K33	K24	K21	K16	K07
100			160	70	
125		210	160	70	
150		210	160	70	
190	334	244			74

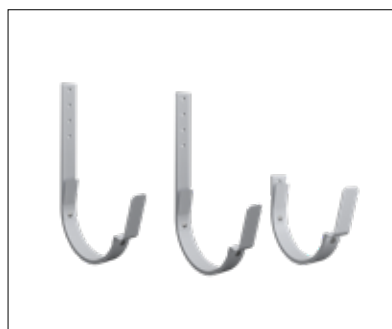
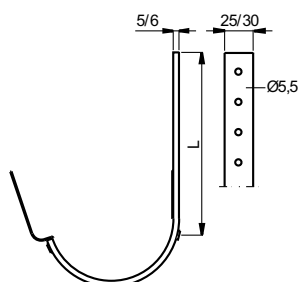

Enligt SS-EN 1462 Klass A-H

K11 Krok för 27° taklutning

Dim
100
125
150

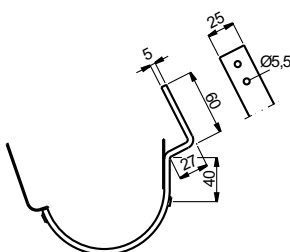

Enligt SS-EN 1462 Klass A-H

KFL35/KFL/KFM Krok

Dim	L mm		
	KFL35	KFL	KFM
100		196	
125	336	196	146
150	336	196	146

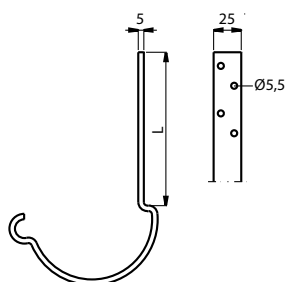

Enligt SS-EN 1462 Klass A-H

Tekniska fakta

Hängränna med tillbehör

KFK Krok

Dim

100

125

150

Enligt SS-EN 1462 Klass A-H

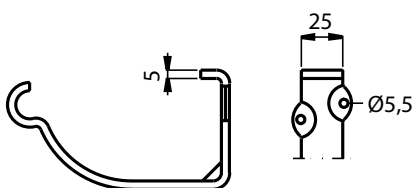

KPK Krok

Dim

125

150

Enligt SS-EN 1462 Klass A-H

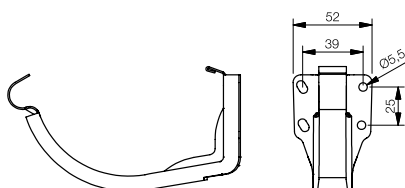

KRD Krok

Dim

125

150

Enligt SS-EN 1462 Klass A-H

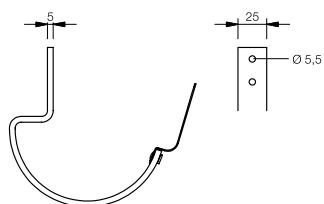

Tekniska fakta

Hängränna med tillbehör

KBO Krokbockare



TB Täckbygel

Dim
100
125
150

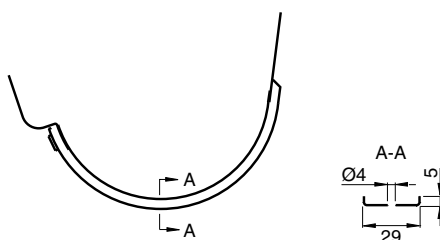

OMV Omvickningskupa

Dim	A	H
D/d	mm	mm
100/75	156	56
100/87	156	48
125/75	174	67
125/87	174	59
125/100	174	50
150/87	212	82
150/100	212	73
150/111	212	66
150/120	212	60
190/100	180	62
190/120	206	62

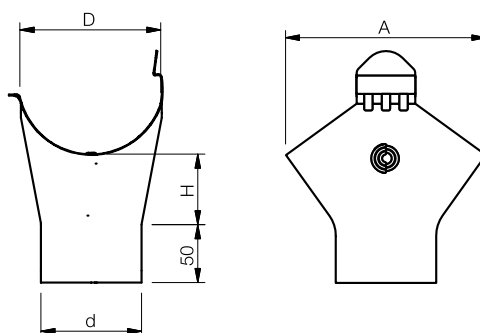

Dim 190 och koppar (CU) tillverkas utan snäppfäste.

Tekniska fakta

Hängränna med tillbehör

RG Rännavel kombi

Dim

100

125

150

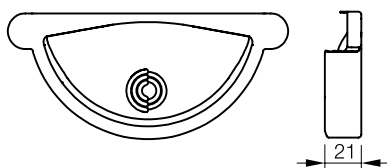

RGV/RGH Rännavel vänster/höger

Dim

100 utgående produkt

125 utgående produkt

150 utgående produkt

190

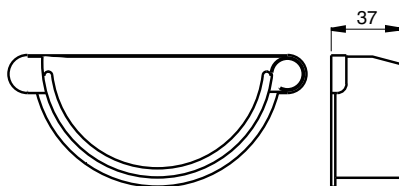

Tekniska fakta

Hängränna med tillbehör

RVI Rännvinkel, inner

Dim	L mm
100	400
125	300
150	300
190	500

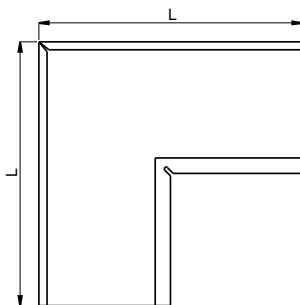

RVY Rännvinkel, ytter

Dim	L mm
100	295
125	160
150	130
190	285

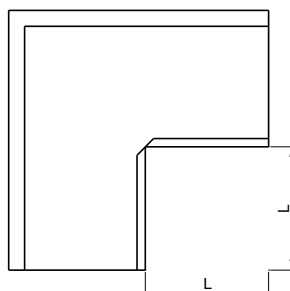

RVI135 Rännvinkel, inner 135°

Dim	L mm
100	300
125	300
150	300

Dim 125 pressas

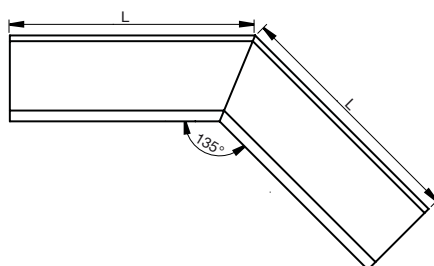

RVY135 Rännvinkel, ytter 135°

Dim	L mm
100	250
125	240
150	230

Dim 125 pressas

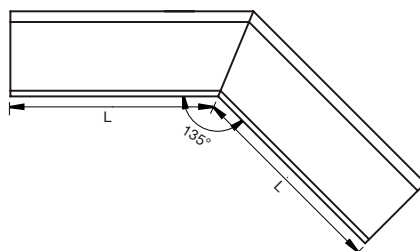

Tekniska fakta

Hängränna med tillbehör

ÖSK Överspölningskydd, vinklat

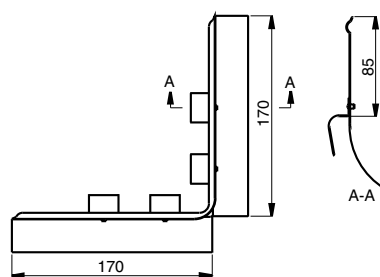

ÖSKR Överspölningskydd, rakt

Dim

125

150

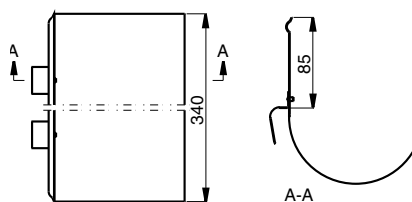

Tekniska fakta

Stuprör med tillbehör

SRÖR Stuprör

Dim	Area
Di/d	mm ²
75	4400
87	5900
100	7800
111	9700
120	11300

Enligt SS-EN 612 Klass A-X

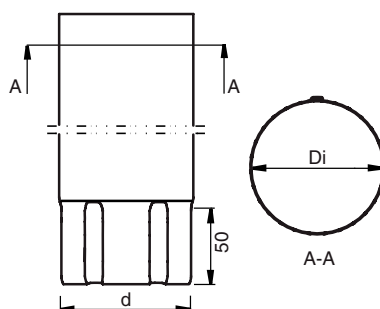

MST Mellanstycke

Dim
Di/d
75
87
100
111
120

Kapas till önskad längd.

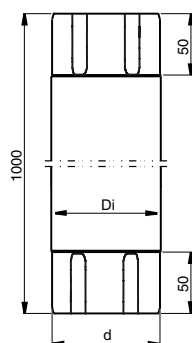

SRÖRM Stuprörsmuff

Dim
D/d
75
87
100

SRÖRM passar invändigt respektive utvändigt på stuprör.

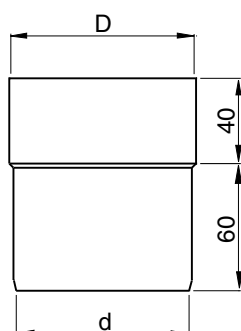

SOKN Sockelknä

Dim
D/d
75
87
100

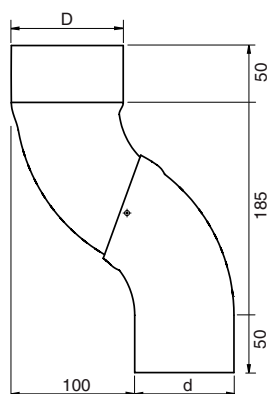

Tekniska fakta

Stuprör med tillbehör

BK70 Rörböj, konisk 70°

Dim
Di/d
75
87
100
111
120

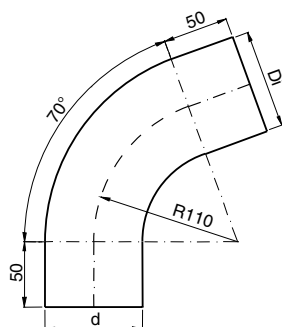

BM70 Rörböj, muffad 70°

Dim
D/d
75
87
100
111
120

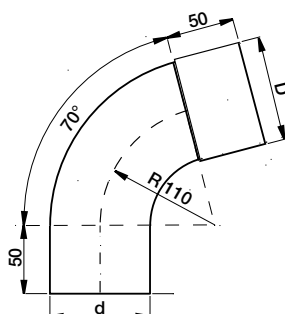

SSVU Rörsvep

Dim
D
75
87
100
111
120

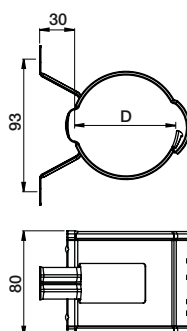

Aluminium-zink (ALUZ) och koppar (CU) tillverkas med kil.

SVHÅ Rörsvep

Dim
D
75
87
100
111
120

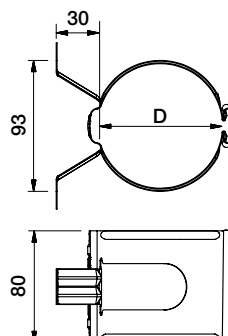

Tekniska fakta

Stuprör med tillbehör

SSV Rörsvep för stift

Dim
D
75
87
100
111
120

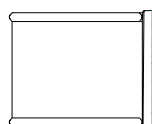
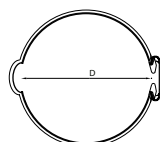

Aluminium-zink (ALUC) och koppar (CU) tillverkas med kil.

SV Rörsvep med stift

Dim
D
75
87
100
111
120

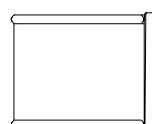
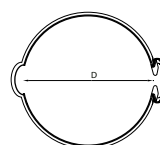

SST Stift

L
mm
125
175
250
300

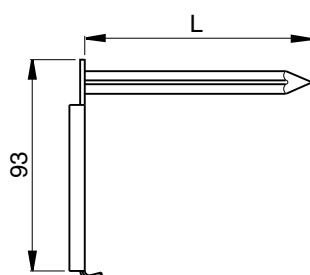

Tekniska fakta

Stuprör med tillbehör

GRÖR Grenrör

Dim
75
87
100
111
120

Avgreningen kan varieras från 50° till 80°.

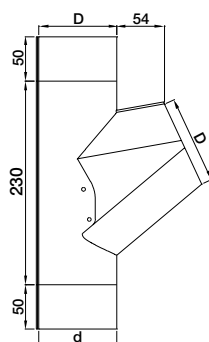

VATK Vattenkupa

Dim	h
87	270
100	253
111	239
120	227

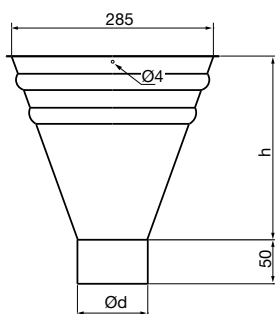

FRK Fotrännkrok

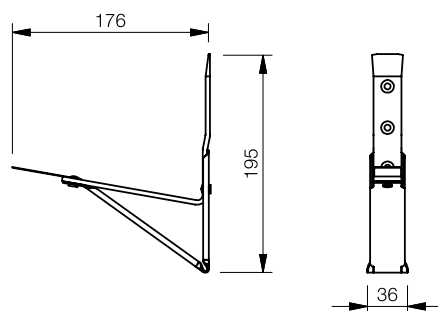

SLAS

Slangstos för 80 mm slang.

Dim
87

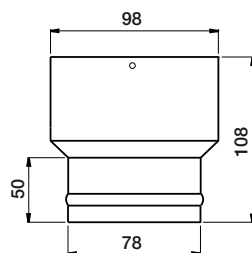

Tekniska fakta

Stuprör med tillbehör

UTK Utkastare

Dim	L mm
75	151
87	157
100	113
111	169
120	173

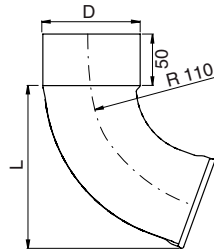

BUTK Brunnsutkastare

Dim	D1 mm	D2 mm
75	81	115
87	93	115
100	93	115
111	93	119
120	93	125

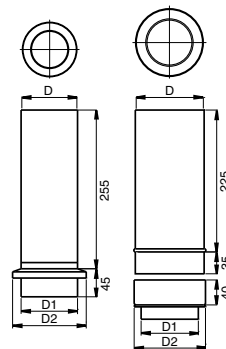

DVSIL Dagvattensil

Material: Rostfritt stål

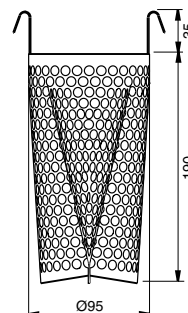

PRT Påskjut till RT

Dim
75
87
100
111

Passar utanpå SRÖR.

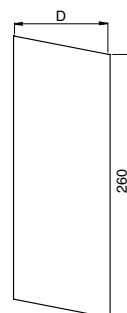

Tekniska fakta

Stuprör med tillbehör

RT Lövsil

Lövsil i HD polyetenplast. Stosen i nederdelen passar i standard markavloppsrör (110 mm).

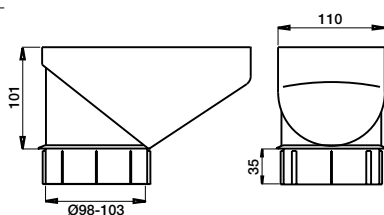

SLS Självrensande lövsil

Lövsil i HD polyetenplast. Stosen i nederdelen passar i standard markavloppsrör (110 mm).

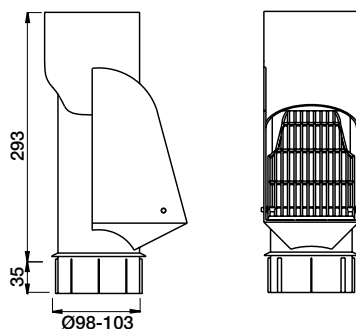

MRT Muff till RT

Muff i HD polyetenplast. Passar i markavloppsrör som avviker från standard.

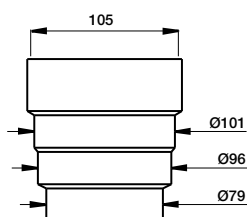

FUTK Fällbar utkastare

Dim

75

87

100

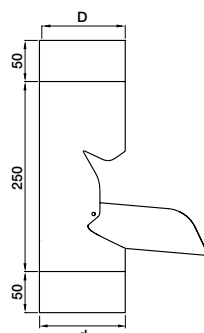

Tekniska fakta

Förstärkta stuprör med tillbehör

Vandal 300 SLS

300-millimeters vandالرör med självrensande lövsil.

	Stål	Rostfritt
Ytterdim. (Ø mm)	101,6	101,6
Godstjocklek	2,0	1,5
Vikt (kg)	2,1	1,8

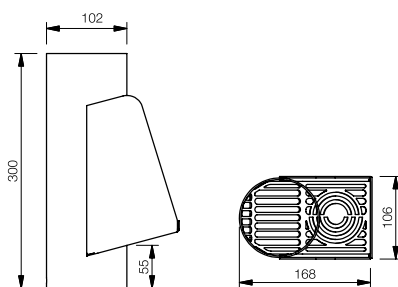

Vandal 850 SLS

830-millimeters vandالرör med självrensande lövsil för byggnader med sockel.

	Stål	Rostfritt
Ytterdim. (Ø mm)	101,6	101,6
Godstjocklek	2,0	1,5
Vikt (kg)	5,3	4,1

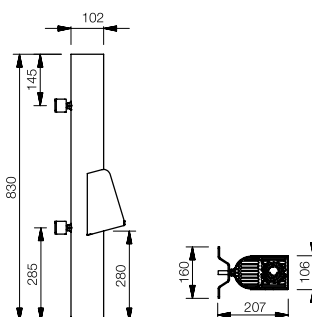

Vandal 850 UTK

850-millimeters vandالرör med utkastare i nederkant.

	Stål	Rostfritt
Ytterdim. (Ø mm)	101,6	101,6
Godstjocklek	2,0	1,5
Vikt (kg)	5,3	4,0

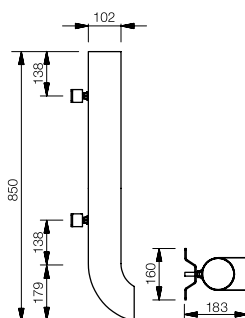

Vandal 2000 SLS

2-meters vandالرör med självrensande lövsil i nederkant.

	Stål	Rostfritt
Ytterdim. (Ø mm)	101,6	101,6
Godstjocklek	2,0	1,5
Vikt (kg)	10,9	8,5

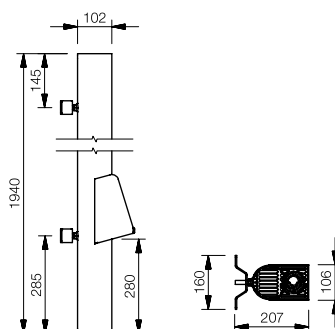

Tekniska fakta

Förstärkta stuprör med tillbehör

Vandal 2000 SLST

2-meters vandalrör med självrensande lövsil upptill. Utmärkt att använda i exempelvis dagis- och lågstadiemiljöer.

	Stål	Rostfritt
Ytterdim. (Ø mm)	101,6	101,6
Godstjocklek	2,0	1,5
Vikt (kg)	10,9	8,5

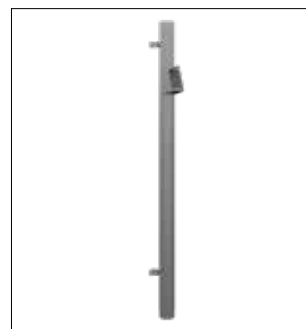
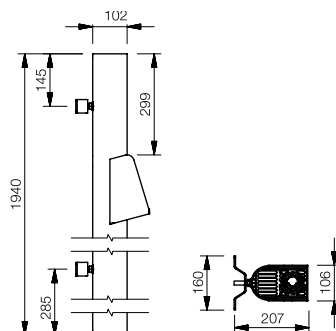

Vandal 2000 UTK

2-meters vandalrör med utkast i nederkant.

	Stål	Rostfritt
Ytterdim. (Ø mm)	101,6	101,6
Godstjocklek	2,0	1,5
Vikt (kg)	11,8	8,0

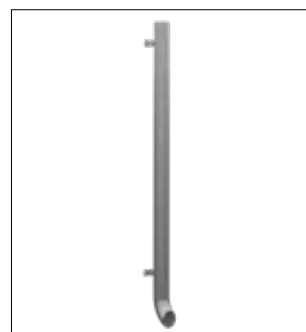
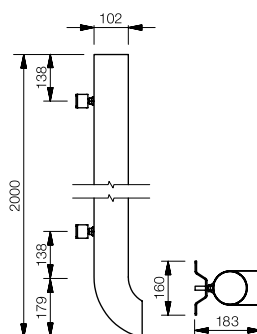

Tekniska fakta

Rektangulär ränna med tillbehör

RTRA Rektangulär ränna

Dim	Area* mm ²
136	11000

* Vattenbärande area

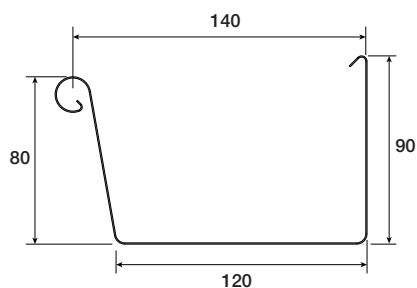

RTSK Rektangulär rännskarv

Dim
136

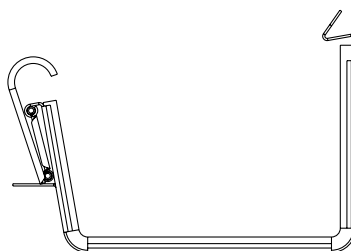

RTRGH/RTRGV Rektangulär ränngavel vänster/höger

Dim
136

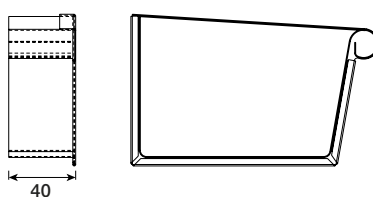

RTK07/RTK21 Rektangulär krok

Dim	L mm	
	REK07	REK21
136	70	210

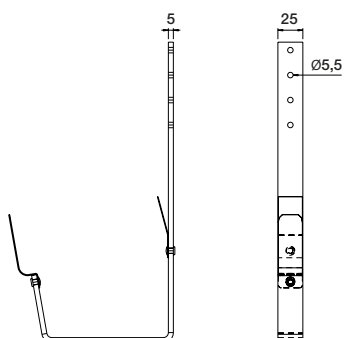

Tekniska fakta

Rektangulär ränna med tillbehör

RTOK Rektangulär omvickningskupa

Dim D/d	H mm
136/87	95
136/100	85
136/111	75

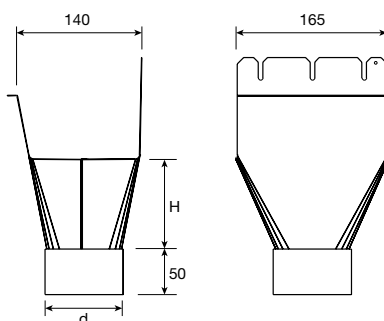

RTVI Rektangulär rännvinkel, inner

Dim
136

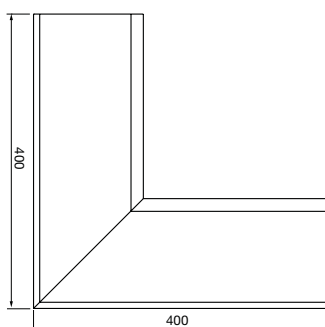

RTVY Rektangulär rännvinkel, ytter

Dim
136

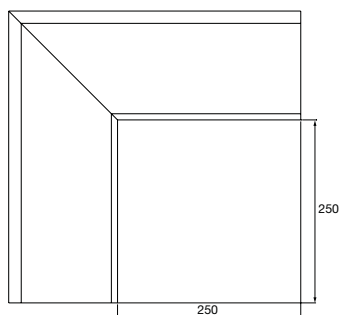

Tekniska fakta

Tillbehör

STIFT Bättringsfärg på stift med appliceringspensel





Good Thinking

För oss på Lindab är gott tänkande en filosofi som leder oss i allting vi gör. Vi har gjort det till vår uppgift att skapa ett hälsosamt inneklimat – och att förenkla byggandet av hållbara hus. Vi gör det genom att designa innovativa produkter och lösningar som är enkla att använda, såväl som att erbjuda effektiv tillgänglighet och logistik. Vi arbetar också för att minska vår klimatpåverkan. Det gör vi genom att utveckla metoder som gör att vi kan producera lösningar med minsta möjliga energiförbrukning. Vi använder stål i våra produkter. Stål är ett av få material som går att återvinna ett oändligt antal gånger utan att förlora sina egenskaper. Det innebär mindre koldioxidutsläpp och mindre energiförbrukning.

Vi förenklar byggandet