

Lindab **Atrium Loggia** / -H / -C

Värme- och kylpaneler



Montageanvisning

Atrium H & C/Loggia

Leveransk kontroll

Kontrollera leveransen!



Exempel på produktkod:

Atrium H & C/Loggia - 60 - 10 - 1 - 4,8 m.

Bredd, cm

Vattenanslutning, mm

Vattenanslutningstyp

Längd, m.

Montagesätt	Ingående montagedetaljer
Frihängande	4-6 justerbara pendlar (alternativt kedjor)
Direkt mot betongtak	4-6 yttre vinkelbeslag

Det bipackas dessutom stödhylsor som måste användas i varje röranslutning. Antalet pendlar/vinkelbeslag eller ytterbeslag är beroende av längden. Upp till 4,0 m ingår 4 stycken av var sort. Vid längder över 4,0 m ingår 6 stycken av var sort.

Översikt

Atrium H/C och Loggia kan monteras antingen direkt i betongtaket eller hängande i pendlar. Atrium C och Loggia Kan även monteras integrerade i undertaket.

Direkt mot betongtak



Frihängande

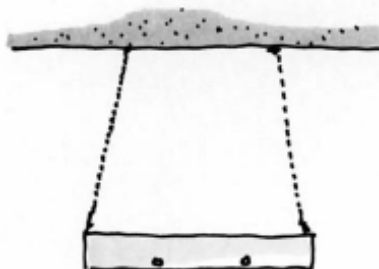

Integrerad i undertaket

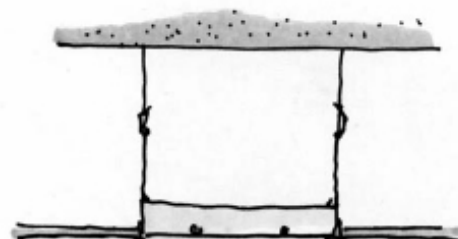

Montageanvisning

Atrium H & C/Loggia

Montage med justerbara pendlar

1.- Mät upp och borra i taket för stripset/panelens beslag. 4 stycken för längder upp till 4,0 m, 6 stycken för längre enheter.

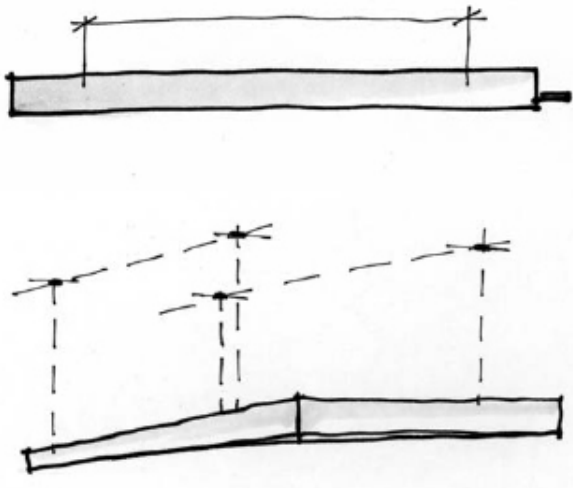

2.- Skruva upp beslagen i taket

3.- Häng upp pendlarna i beslagen.

4.- Häng upp stripset/panelen med vinkelbeslagsbrickorna i kanten av panelen och anslut pendlarna till dessa.

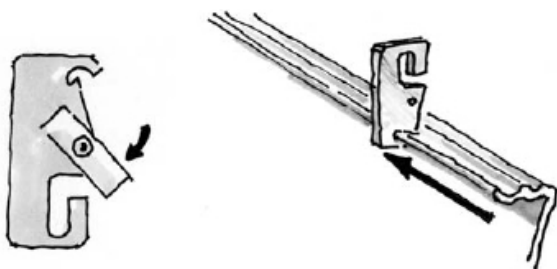

5.- Justera längden på pendlarna. Justera även efter undertakets höjd om de monteras i ett sådant.

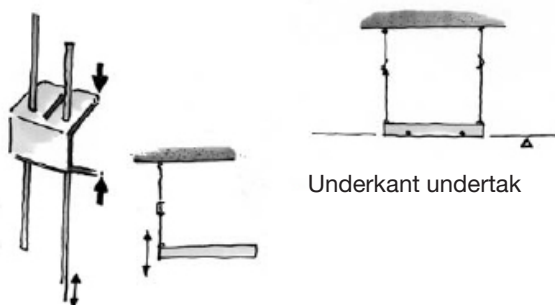

Montage i kedjor

1.- Mät upp och borra i taket för stripset/panelens beslag. 4 stycken för längder upp till 4,0 m, 6 stycken för längre enheter. Observera att kedjorna måste vara vinklade inåt för att låsa vinkelbeslagsbrickorna.

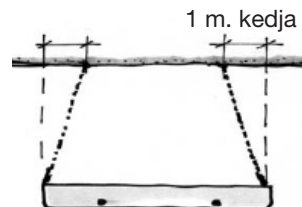

2.- Skruva upp beslagen för kedjorna i taket.

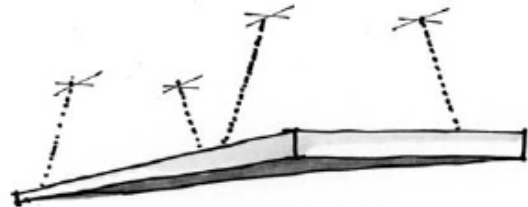

3.- Häng upp stripset/panelen med vinkelbeslagsbrickorna i kanten av panelen.

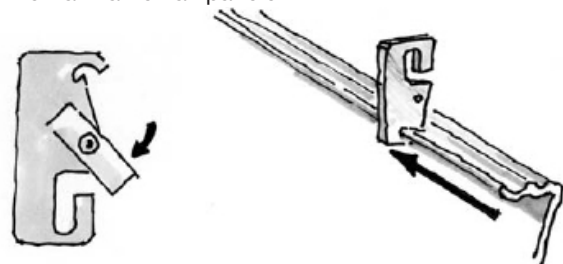

4.- Justera kedjornas längd som visas här intill.

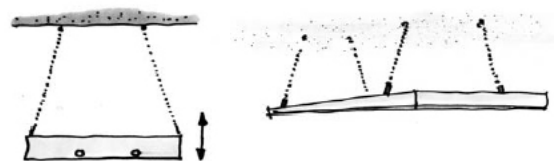

Montage direkt mot betongtak

1.- Mät upp och borra i betongen för De yttre vinkelbeslagen. Använd 6 stycken för längder över 4,0 m.

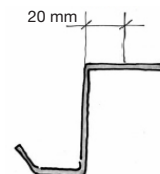

2.- Skruva upp stripset/panelen mot betongen.

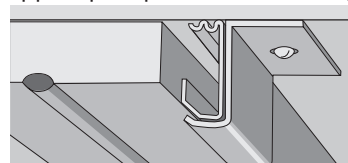

Montageanvisning

Atrium H & C/Loggia

Vattenanslutning

Anslutningsalternativ

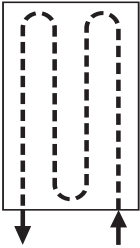
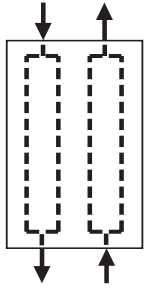
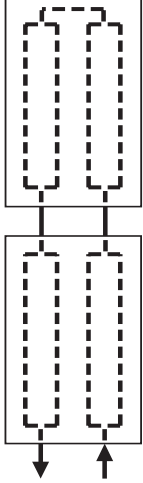
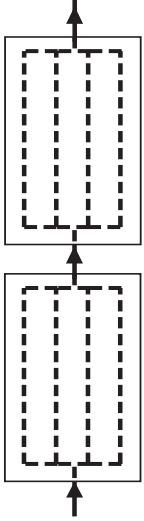
			
<p style="text-align: center;">1 (1 kopplad)</p> <p>Detta utförande har tillopp och retur i samma gavel.</p> <p>Denna koppling kan endast fås med en rördimension per panel bredd.</p> <p>Bredd 33: Ø10 mm Bredd 60: Ø10 + Ø12 mm Bredd 87: Ø10 + Ø15 mm</p>	<p style="text-align: center;">13 (dubbelkrets)</p> <p>Detta utförande har tillopp i ena gaveln och retur i den andra.</p> <p>Denna koppling kan endast fås med en rördimension per panel bredd.</p> <p>Bredd 33: Ø10 mm Bredd 60: Ø12 mm Bredd 87: Ø15 mm</p>	<p style="text-align: center;">1+13 (1 kopplad + dubbelkrets)</p> <p>Detta utförande är en kombination av en 1 kopplad panel + en dubbelkrets.</p> <p>Denna koppling kan endast fås med en rördimension per panel bredd.</p> <p>Bredd 33: Ø10 mm Bredd 60: Ø12 mm Bredd 87: Ø15 mm</p>	<p style="text-align: center;">13+13 (genomlopp)</p> <p>Detta utförande har tillopp i ena gaveln och retur i den andra.</p> <p>Denna koppling kan endast fås med en rördimension per panel bredd.</p> <p>Bredd 33: Ø12 mm Bredd 60: Ø15 mm Bredd 87: Ø22 mm</p>



Anslut vattnet med klämringsskopplingar eller liknande. Använd stödhylsorna. Löd ej!

Observera att värmesystem rör sig, förse därför rörsystemet med erforderliga anordningar för att undvika knäckning i rören.

Montageanvisning

Atrium H & C/Loggia

Undertaksanpassning (Atrium H/C)

Det bästa är om undertaksinstallatören kan montera några huvud- profiler innan Stripsen/panelerna monteras. Detta för att göra det enklare för Strips/panel-installatören. Om huvudprofilerna inte är monterade innan så är det mycket viktigt att man använder en lina/vajer för att få stripsen/panelerna i rätt position.

1. Fäst huvudprofilerna mot stripset/panelen med pop-nit eller plåtskruv.



2. Montera sekundärprofilerna runt panelen. Klipp av styripinnarna och fäst med pop-nit.

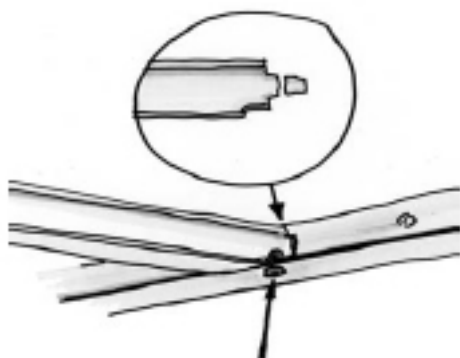

3. Utskärning måste göras i en av undertaksplattorna och sekundärprofilen, för att göra plats för röranslutningarna. (gäller endast vid horisontella röranslutningar).

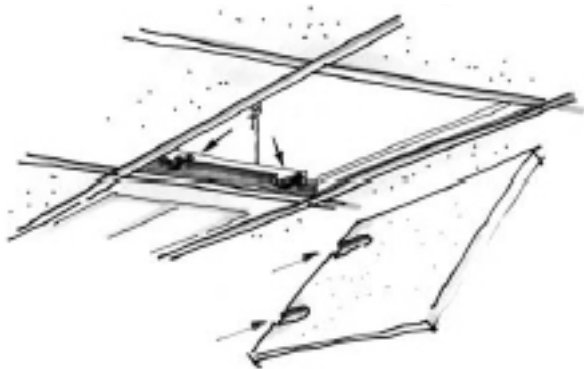

Montage av spännfjäder

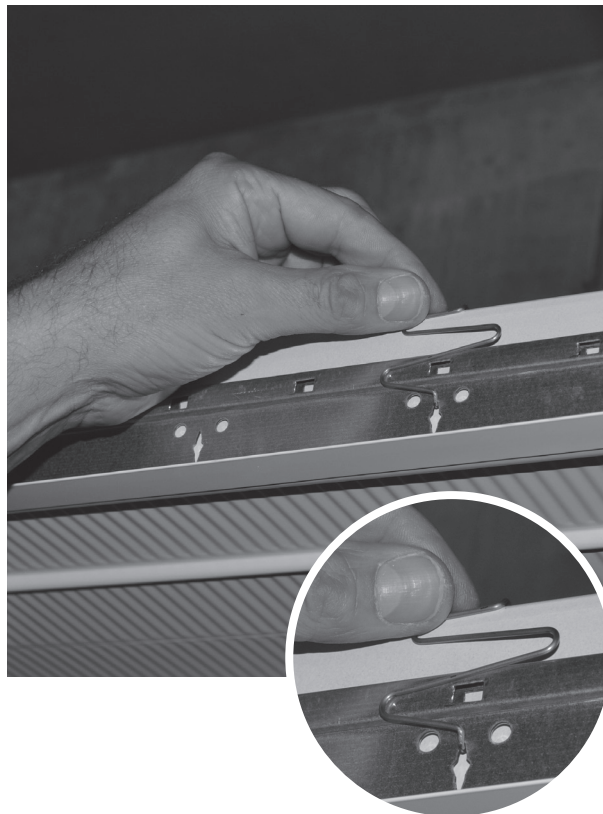

- 1.- Fäst fjädern i undertaksbärverket.
- 2.- Pressa den över panelens överkant.
- 3.- Säkerställ att fjädern sitter fast och sammanbinder undertaksbärverket med värmepanelen.

Isolering av värmepaneler

Ovansidan av Atrium H och Loggia panelerna är isolerade med strängsprutad polystyrenskum och bör ej placeras i direkt solljus eller under annan värme- eller antändningskälla. Gnistor och rök ska undvikas.

Se till att hålla ytorna torra och ventilerade samt vidta försiktighetsåtgärder mot statisk elektricitet.

Den formpressade plasten är tillverkad utan tillsats av CFC eller HCFC t.ex. freoner.

Kontakta Lindab för fullständig teknisk data.



De flesta av oss tillbringar större delen av tiden inomhus. Inomhusklimatet är avgörande för hur vi mår, hur mycket vi orkar och om vi håller oss friska.

Vi på Lindab har därför gjort till vår viktigaste uppgift att bidra till ett inomhusklimat som förbättrar människors liv. Det gör vi genom att utveckla energieffektiva ventilationslösningar och hållbara byggprodukter. Vi vill också bidra till ett bättre klimat för vår planet genom att arbeta på ett sätt som är hållbart för både människor och miljön.

[Lindab](#) | För ett bättre klimat