



# Lindab **Árlista 2024**

Az Árlistánkban található tájékoztatások nem teljeskörűek, további részletes termékinformációkért keresse munkatársainkat vagy látogasson el a [www.lindab.hu](http://www.lindab.hu) oldalunkra.

Az Árlista árai Áfa nélkül értendőek! A változás jogát fenntartjuk!

## Lindab Árlista

	<b>Lindab Rainline</b> <i>ereszcsatorna rendszer és kiegészítői</i>	<b>3</b>
	<b>Lindab Topline</b> <i>LPA cserepeslemezek és kiegészítőik</i>	<b>7</b>
	<b>Lindab Seamline</b> <i>síklemek és kiegészítőik</i> <i>FOP-CO, PLX korcolt tetőfedés és SRP Click</i> <i>előkorcolt tetőprofilok</i>	<b>9</b>
	<b>Lindab Coverline burkolati rendszerek</b> <i>trapézlemezek, magasprofilok, szendvicspanelek és perforált profilok</i>	<b>12</b>
	<b>Lindab kiegészítők és tartozékok</b> <i>szegélyek, kötőelemek, tömítőprofilok, építési fóliák</i> <i>és egyéb tartozékok</i>	<b>16</b>
	<b>Lindab Protectline tetőbiztonsági rendszer</b> <i>csöves hófogó, hórács, tetőjárdák, tető- és fallétra</i>	<b>23</b>
	<b>Lindab Construline</b> <i>Z-C-U gerendák</i>	<b>27</b>



**DuraFrost**



**Elite**



**Classic**



**Magestic**

A Lindab színes bevonatos lemeztermékeit több bevonati osztályba sorolja, melyekre különböző átrozdásodási garanciát vállal.

Bevonati osztályokról és a garancia feltételeiről a "GARANCIALEVÉL" kulcsszó alatt talál honlapunkon teljeskörű tájékoztatást.

Lindab Rainline ereszcatorna rendszer

Lindab Elite, Lindab Magestic

**FONTOS!**

A cégünk által gyártott félkörszelvényű függő ereszcatorna névleges méreteinek megadása eltér a Magyarországon szokásostól.

Tájékoztatásul megadjuk a hozzávetőlegesen megfelelő méreteket:











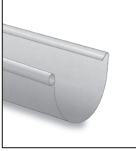

- 125 mm-es ereszcatorna megfelelő méretjele: 25
- 150 mm-es ereszcatorna megfelelő méretjele: 33
- 190 mm-es ereszcatorna megfelelő méretjele: 40

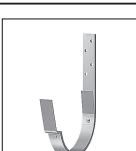
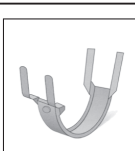

Elite

Magestic

Az árak darabonkénti forint egységárak. Az ettől eltérő méretekenkénti egységárakat külön jelöljük.

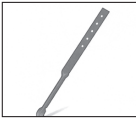
<p><b>R</b> Félkörszelvényű függő ereszcatorna Szabványhosszak: 4 és 6 m</p> <table border="1"> <tr> <td>Névleges méret (mm)</td> <td>125</td> <td>150</td> <td>190</td> </tr> <tr> <td><b>Elite</b> (Ft/m)</td> <td>2 570</td> <td>3 060</td> <td>4 790</td> </tr> <tr> <td><b>Elite Matt</b> (Ft/m)</td> <td>2 570</td> <td>3 060</td> <td></td> </tr> <tr> <td><b>Magestic</b> (Ft/m)</td> <td>2 305*</td> <td>2 700</td> <td></td> </tr> <tr> <td>Db/köteg</td> <td>1</td> <td>1</td> <td>1</td> </tr> </table> 	Névleges méret (mm)	125	150	190	<b>Elite</b> (Ft/m)	2 570	3 060	4 790	<b>Elite Matt</b> (Ft/m)	2 570	3 060		<b>Magestic</b> (Ft/m)	2 305*	2 700		Db/köteg	1	1	1	<p><b>SRÖR</b> Lefolyócső, egyik végén szűkítve Szabványhosszak: 3 és 5 m</p> <table border="1"> <tr> <td>Névleges csőátmérő (mm)</td> <td>87</td> <td>100</td> <td>120*</td> </tr> <tr> <td><b>Elite</b> (Ft/m)</td> <td>3 190</td> <td>3 505</td> <td>8 045</td> </tr> <tr> <td><b>Elite Matt</b> (Ft/m)</td> <td>3 190</td> <td>3 505</td> <td></td> </tr> <tr> <td><b>Magestic</b> (Ft/m)</td> <td>2 835*</td> <td>3 130</td> <td></td> </tr> <tr> <td>Db/köteg</td> <td>1</td> <td>1</td> <td>1</td> </tr> </table>  <p>*120-as lefolyó lemez-vastagsága: 0,7 mm</p>	Névleges csőátmérő (mm)	87	100	120*	<b>Elite</b> (Ft/m)	3 190	3 505	8 045	<b>Elite Matt</b> (Ft/m)	3 190	3 505		<b>Magestic</b> (Ft/m)	2 835*	3 130		Db/köteg	1	1	1
Névleges méret (mm)	125	150	190																																						
<b>Elite</b> (Ft/m)	2 570	3 060	4 790																																						
<b>Elite Matt</b> (Ft/m)	2 570	3 060																																							
<b>Magestic</b> (Ft/m)	2 305*	2 700																																							
Db/köteg	1	1	1																																						
Névleges csőátmérő (mm)	87	100	120*																																						
<b>Elite</b> (Ft/m)	3 190	3 505	8 045																																						
<b>Elite Matt</b> (Ft/m)	3 190	3 505																																							
<b>Magestic</b> (Ft/m)	2 835*	3 130																																							
Db/köteg	1	1	1																																						
<p><b>BR05**</b> Csatornatartó szegecselt rögzítőnyelvel félkörszelvényű függő ereszcatornához, L=50 mm</p> <table border="1"> <tr> <td>Névleges méret (mm)</td> <td>125</td> <td>150</td> </tr> <tr> <td><b>Elite szín</b> (Ft/db)</td> <td>980</td> <td>1 065</td> </tr> <tr> <td>Db/karton</td> <td>50</td> <td>50</td> </tr> </table> <p>Színek: fekete, sötétszürke, barna, téglavörös, sötétbordó</p> 	Névleges méret (mm)	125	150	<b>Elite szín</b> (Ft/db)	980	1 065	Db/karton	50	50	<p><b>KFL</b> Csatornatartó bepattintós rögzítéssel, félkörszelvényű függő ereszcatornához, hossza: L=196 mm</p> <table border="1"> <tr> <td>Névleges méret (mm)</td> <td>125</td> <td>150</td> </tr> <tr> <td><b>Elite, Elite Matt szín</b> (Ft/db)</td> <td>1 415</td> <td>1 490</td> </tr> <tr> <td><b>Magestic</b> (Ft/db)</td> <td>765*</td> <td>810</td> </tr> <tr> <td>Db/karton</td> <td>30</td> <td>30</td> </tr> </table> 	Névleges méret (mm)	125	150	<b>Elite, Elite Matt szín</b> (Ft/db)	1 415	1 490	<b>Magestic</b> (Ft/db)	765*	810	Db/karton	30	30																			
Névleges méret (mm)	125	150																																							
<b>Elite szín</b> (Ft/db)	980	1 065																																							
Db/karton	50	50																																							
Névleges méret (mm)	125	150																																							
<b>Elite, Elite Matt szín</b> (Ft/db)	1 415	1 490																																							
<b>Magestic</b> (Ft/db)	765*	810																																							
Db/karton	30	30																																							
<p><b>K07</b> Csatornatartó szegecselt rögzítőnyelvel félkörszelvényű függő ereszcatornához, L=70 mm</p> <table border="1"> <tr> <td>Névleges méret (mm)</td> <td>125</td> <td>150</td> </tr> <tr> <td><b>Elite, Elite Matt szín</b> (Ft/db)</td> <td>1 245</td> <td>1 360</td> </tr> <tr> <td><b>Magestic</b> (Ft/db)</td> <td>680*</td> <td>745</td> </tr> <tr> <td>Db/karton</td> <td>50</td> <td>50</td> </tr> </table> 	Névleges méret (mm)	125	150	<b>Elite, Elite Matt szín</b> (Ft/db)	1 245	1 360	<b>Magestic</b> (Ft/db)	680*	745	Db/karton	50	50	<p><b>BRL**</b> Csatornatartó bepattintós rögzítéssel, félkörszelvényű függő ereszcatornához, hossza: L=210 mm</p> <table border="1"> <tr> <td>Névleges méret (mm)</td> <td>125</td> <td>150</td> </tr> <tr> <td><b>Elite szín</b> (Ft/db)</td> <td>955</td> <td>1 010</td> </tr> <tr> <td>Db/karton</td> <td>50</td> <td>50</td> </tr> </table> <p>Színek: fekete, sötétszürke, barna, téglavörös, sötétbordó</p> 	Névleges méret (mm)	125	150	<b>Elite szín</b> (Ft/db)	955	1 010	Db/karton	50	50																			
Névleges méret (mm)	125	150																																							
<b>Elite, Elite Matt szín</b> (Ft/db)	1 245	1 360																																							
<b>Magestic</b> (Ft/db)	680*	745																																							
Db/karton	50	50																																							
Névleges méret (mm)	125	150																																							
<b>Elite szín</b> (Ft/db)	955	1 010																																							
Db/karton	50	50																																							
<p><b>K11</b> Csatornatartó szegecselt rögzítőnyelvel félkörszelvényű függő ereszcatornához, 27° tetőlejtéshez</p> <table border="1"> <tr> <td>Névleges méret (mm)</td> <td>125</td> <td>150</td> </tr> <tr> <td><b>Elite szín</b> (Ft/db)</td> <td>1 700</td> <td>1 855</td> </tr> <tr> <td><b>Magestic</b> (Ft/db)</td> <td></td> <td>1 050</td> </tr> <tr> <td>Db/karton</td> <td>50</td> <td>50</td> </tr> </table> 	Névleges méret (mm)	125	150	<b>Elite szín</b> (Ft/db)	1 700	1 855	<b>Magestic</b> (Ft/db)		1 050	Db/karton	50	50	<p><b>KFK</b> Csatornatartó bepattintós rögzítéssel, félkörszelvényű függő ereszcatornához, függőleges homlokdeszkához</p> <table border="1"> <tr> <td>Névleges méret (mm)</td> <td>125</td> <td>150</td> </tr> <tr> <td><b>Elite, Elite Matt szín</b> (Ft/db)</td> <td>1 200</td> <td>1 275</td> </tr> <tr> <td><b>Magestic</b> (Ft/db)</td> <td>660*</td> <td>690</td> </tr> <tr> <td>Db/karton</td> <td>50</td> <td>50</td> </tr> </table> 	Névleges méret (mm)	125	150	<b>Elite, Elite Matt szín</b> (Ft/db)	1 200	1 275	<b>Magestic</b> (Ft/db)	660*	690	Db/karton	50	50																
Névleges méret (mm)	125	150																																							
<b>Elite szín</b> (Ft/db)	1 700	1 855																																							
<b>Magestic</b> (Ft/db)		1 050																																							
Db/karton	50	50																																							
Névleges méret (mm)	125	150																																							
<b>Elite, Elite Matt szín</b> (Ft/db)	1 200	1 275																																							
<b>Magestic</b> (Ft/db)	660*	690																																							
Db/karton	50	50																																							
<p><b>K21</b> Csatornatartó szegecselt rögzítőnyelvel félkörszelvényű függő ereszcatornához, L=210 mm</p> <table border="1"> <tr> <td>Névleges méret (mm)</td> <td>125</td> <td>150</td> </tr> <tr> <td><b>Elite, Elite Matt szín</b> (Ft/db)</td> <td>1 550</td> <td>1 680</td> </tr> <tr> <td><b>Magestic</b> (Ft/db)</td> <td>840</td> <td>915</td> </tr> <tr> <td>Db/karton</td> <td>30</td> <td>30</td> </tr> </table> 	Névleges méret (mm)	125	150	<b>Elite, Elite Matt szín</b> (Ft/db)	1 550	1 680	<b>Magestic</b> (Ft/db)	840	915	Db/karton	30	30	<p><b>TB</b> Fedőkengyel félkörös csatornatartóhoz</p> <table border="1"> <tr> <td>Névleges méret (mm)</td> <td>125</td> <td>150</td> </tr> <tr> <td><b>Elite, Elite Matt szín</b> (Ft/db)</td> <td>1 095</td> <td>1 230</td> </tr> <tr> <td><b>Magestic</b> (Ft/db)</td> <td>645*</td> <td>710</td> </tr> <tr> <td>Db/karton</td> <td>50</td> <td>50</td> </tr> </table> 	Névleges méret (mm)	125	150	<b>Elite, Elite Matt szín</b> (Ft/db)	1 095	1 230	<b>Magestic</b> (Ft/db)	645*	710	Db/karton	50	50																
Névleges méret (mm)	125	150																																							
<b>Elite, Elite Matt szín</b> (Ft/db)	1 550	1 680																																							
<b>Magestic</b> (Ft/db)	840	915																																							
Db/karton	30	30																																							
Névleges méret (mm)	125	150																																							
<b>Elite, Elite Matt szín</b> (Ft/db)	1 095	1 230																																							
<b>Magestic</b> (Ft/db)	645*	710																																							
Db/karton	50	50																																							
<p><b>K33</b> Csatornatartó szegecselt rögzítőnyelvel félkörszelvényű függő ereszcatornához, L=330 mm</p> <table border="1"> <tr> <td>Névleges méret (mm)</td> <td>190</td> <td></td> </tr> <tr> <td><b>Elite szín</b> (Ft/db)</td> <td>3 290</td> <td></td> </tr> <tr> <td>Db/karton</td> <td>18</td> <td></td> </tr> </table> 	Névleges méret (mm)	190		<b>Elite szín</b> (Ft/db)	3 290		Db/karton	18		<p><b>FRK</b> Fekvő ereszcatornatartó</p> <table border="1"> <tr> <td><b>Elite szín</b> (Ft/db)</td> <td>2 945*</td> </tr> <tr> <td>Db/karton</td> <td>50</td> </tr> </table> 	<b>Elite szín</b> (Ft/db)	2 945*	Db/karton	50																											
Névleges méret (mm)	190																																								
<b>Elite szín</b> (Ft/db)	3 290																																								
Db/karton	18																																								
<b>Elite szín</b> (Ft/db)	2 945*																																								
Db/karton	50																																								
<p><b>K40**</b> Csatornatartó szegecselt rögzítőnyelvel félkörszelvényű függő ereszcatornához, L=400 mm</p> <table border="1"> <tr> <td>Névleges méret (mm)</td> <td>125</td> <td>150</td> </tr> <tr> <td><b>Elite, Elite Matt szín</b> (Ft/db)</td> <td>3 060</td> <td>3 495</td> </tr> <tr> <td>Db/karton</td> <td>12</td> <td>12</td> </tr> </table> 	Névleges méret (mm)	125	150	<b>Elite, Elite Matt szín</b> (Ft/db)	3 060	3 495	Db/karton	12	12	<p><b>KBO</b> Csatornatartó hajlító Elektronikusan galvanizált</p> <table border="1"> <tr> <td></td> <td>24 630</td> </tr> </table> 		24 630																													
Névleges méret (mm)	125	150																																							
<b>Elite, Elite Matt szín</b> (Ft/db)	3 060	3 495																																							
Db/karton	12	12																																							
	24 630																																								
<p><b>STAG</b> Függesztőszalag félkörszelvényű, 125 és 150-es függő ereszcatornához</p> <table border="1"> <tr> <td><b>Elite szín</b> (Ft/db)</td> <td>655</td> </tr> <tr> <td><b>Magestic</b> (Ft/db)</td> <td>385</td> </tr> <tr> <td>Db/karton</td> <td>50</td> </tr> </table> 	<b>Elite szín</b> (Ft/db)	655	<b>Magestic</b> (Ft/db)	385	Db/karton	50																																			
<b>Elite szín</b> (Ft/db)	655																																								
<b>Magestic</b> (Ft/db)	385																																								
Db/karton	50																																								

\* Szállítási határidő: 3 hét

\*\*Kifutó termék, a készlet erejéig!

Az árlista árai Áfa nélkül értendők!

## Lindab Rainline ereszcatorna rendszer

<b>RSK</b> Ereszcatornatoldó-elem gumitömítéssel Névleges méret (mm) 125 150 <b>Elite, Elite Matt</b> (Ft/db) 1 820 1 915 <b>Magestic</b> (Ft/db) 1 050* 1 115 Db/karton 20 20		<b>RGV (bal)/RGH (jobb)</b> Ereszcatorna véglemez, betolható Névleges méret (mm) 125* 150* 190 <b>Elite</b> (Ft/db) 2 625 <b>Magestic</b> (Ft/db) 915 1 000 Db/karton 25 25 25 Rendelésnél kérjük a jobb vagy bal oldali kivitel megadni.	
<b>SOK</b> Betorkolócsonk, félkörszelvényű függő ereszcatornához Névleges méret (mm) 190* <b>Elite</b> (Ft/db) 9 805 Db/karton 6 * A lefolyócső Ø 100 vagy 120 mm lehet.		<b>RG</b> Ereszcatorna véglemez, önzáró Névleges méret (mm) 125 150 <b>Elite, Elite Matt</b> (Ft/db) 1 195 1 275 <b>Magestic</b> (Ft/db) 690 730 Db/karton 24 24	
<b>VATK</b> Vízugyjtőtölcsér lefolyócsőhöz Névleges csőátmérő (mm) 100 120* <b>Elite</b> (Ft/db) 17 660 19 230 <b>Magestic</b> (Ft/db) 10 300 Db/karton 5 5		<b>RVI/RVY*</b> Ereszcatorna-szöglet (belső/külső) félkörszelvényű függő ereszcatornához, egyben préselt megadott szögben Névleges méret 125 150 190* L külső (mm) 300 300 500 <b>Elite, Elite Matt - 90°</b> (Ft/db) 9 225 10 890 22 570 <b>Magestic - 90°</b> (Ft/db) 5 310 6 320 <b>Elite, Elite Matt -135°</b> (Ft/db) 13 835 16 285 <b>Magestic - 135°</b> (Ft/db) 8 020 9 450 <b>Elite, Elite Matt - Tetszőleges szög</b> (Ft/db) 21 125 31 495 43 605 Db/karton 5 5 2 Kérjük a megrendeléseken feltüntetni, hogy külső vagy belső szöglet. 190-es méret forrasztott kivitelű!	
<b>OMV</b> Ereszcatorna betorkoló csonk Névleges méret (mm) 125 <sup>1)</sup> 150 <sup>2)</sup> <b>Elite, Elite Matt</b> (Ft/db) 3 270 3 875 <b>Magestic</b> (Ft/db) 1 900* 2 225 Db/karton 15 15 1) A lefolyócső Ø 87 vagy 100 mm lehet. 2) A lefolyócső Ø 87, 100 vagy 120 mm lehet.		<b>DVSIL</b> Csatorna csatlakozócső szűrőbetét Névleges csőátmérő (mm) független <b>Rozsdamentes</b> (Ft/db) 8 145 Db/karton 10	
<b>MST</b> Lefolyócső közdarab mindkét végén szűkítve, toldás céljára L=1000 mm Névleges csőátmérő (mm) 87 100 120 <b>Elite</b> (Ft/db) 3 190 3 530 8 925 <b>Elite Matt</b> (Ft/db) 3 190 3 530 <b>Magestic</b> (Ft/db) 2 510 2 740 Db/karton 20 16 9		<b>ÖSKR</b> Túlfolyásgátló félkörszelvényű függő ereszcatornához, egyenes függő ereszhez Névleges méret (mm) 125 150 <b>Elite</b> (Ft/db) 7 850 8 630 <b>Elite Matt</b> (Ft/db) 7 850 8 630 <b>Magestic</b> (Ft/db) 4 550 5 010 Db/karton 5 5	
<b>BK 70°</b> csőkönyök, kúpos kialakítással a lefolyócsőhöz Névleges csőátmérő (mm) 87 100 120 <b>Elite</b> (Ft/db) 3 435 4 365 5 790 <b>Elite Matt</b> (Ft/db) 3 434 4 365 <b>Magestic</b> (Ft/db) 2 345* 2 995 Db/karton 20 20 15		<b>SV**</b> Lefolyócső tartóbilincs Névleges csőátmérő (mm) 87 100 120 <b>Elite, Elite Matt</b> (Ft/db) 1 230 1 325 1 620 <b>Magestic</b> (Ft/db) 710 775 Db/karton 20 20 20 Nyitott állapot SST-vel összeszerelve	
<b>BK 85°</b> csőkönyök, kúpos kialakítással a lefolyócsőhöz, 85°-os csőív hajlással Névleges csőátmérő (mm) 87* 100 <b>Elite, Elite Matt szín</b> (Ft/db) 5 985 6 275 Db/karton 20 15		<b>SST</b> Tüske (SV vagy SSVU rögzítéséhez) Hossz (mm) 125 175 250 300 <b>Elite szín</b> (Ft/db) 1 455 1 650 2 235 2 435 <b>Galvanizált</b> (Ft/db) 930 1 125 1 715 1 915 Db/karton 20 20 20 20	
<b>GRÖR</b> Elágazás lefolyócsőhöz Névleges csőátmérő (mm) 87 100 <b>Elite, Elite Matt</b> (Ft/db) 14 230 15 895 <b>Magestic</b> (Ft/db) 8 280* 9 135 Db/karton 4 4		<b>SSVU</b> Lefolyócső tartóbilincs rögzítőfüllel Névleges csőátmérő (mm) 87 100 120 <b>Elite</b> (Ft/db) 1 120 1 215 1 475 <b>Elite Matt</b> (Ft/db) 1 120 1 215 <b>Magestic</b> (Ft/db) 710 775 Db/karton 20 20 20	
<b>FUTK</b> Lehajtható kifolyó lefolyócsőhöz Névleges csőátmérő (mm) 87 100 <b>Elite, Elite Matt</b> (Ft/db) 11 185 12 165 <b>Magestic</b> (Ft/db) 6 475* 7 065 Db/karton 4 4		<b>UTK</b> Kifolyókönyök peremezett végű Névleges csőátmérő (mm) 87 100 120 <b>Elite, Elite Matt</b> (Ft/db) 4 365 5 000 8 925 <b>Magestic</b> (Ft/db) 2 545 2 910 Db/karton 12 10 10	





\* Szállítási határidő: 3-4 hét

\*\*Kifutó termék, a készlet erejéig! A helyettesítő termék SSVU.





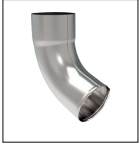
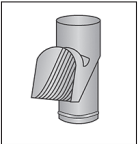

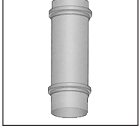
Az árlista árai Áfa nélkül értendők!



**Lindab Rainline ereszcatorna rendszer**

<p><b>SOKN</b> Lefolyócső lábazatkikerülő elem</p> <table border="1"> <tr> <td>Névleges csőátmérő (mm)</td> <td>87</td> <td>100</td> </tr> <tr> <td><b>Elite, Elite Matt</b> (Ft/db)</td> <td>12 755</td> <td>13 735</td> </tr> <tr> <td><b>Magestic</b> (Ft/db)</td> <td>7 325</td> <td>7 965</td> </tr> <tr> <td>Db/karton</td> <td>15</td> <td>16</td> </tr> </table> 	Névleges csőátmérő (mm)	87	100	<b>Elite, Elite Matt</b> (Ft/db)	12 755	13 735	<b>Magestic</b> (Ft/db)	7 325	7 965	Db/karton	15	16	<p><b>SRÖRM</b> Lefolyócső-toldó karmantyú</p> <table border="1"> <tr> <td>Névleges csőátmérő (mm)</td> <td>87</td> <td>100</td> </tr> <tr> <td><b>Elite, Elite Matt</b> (Ft/db)</td> <td>2 160</td> <td>3 090</td> </tr> <tr> <td><b>Magestic</b> (Ft/db)</td> <td>1 260</td> <td>1 795</td> </tr> <tr> <td>Db/karton</td> <td>50</td> <td>40</td> </tr> </table> 	Névleges csőátmérő (mm)	87	100	<b>Elite, Elite Matt</b> (Ft/db)	2 160	3 090	<b>Magestic</b> (Ft/db)	1 260	1 795	Db/karton	50	40
Névleges csőátmérő (mm)	87	100																							
<b>Elite, Elite Matt</b> (Ft/db)	12 755	13 735																							
<b>Magestic</b> (Ft/db)	7 325	7 965																							
Db/karton	15	16																							
Névleges csőátmérő (mm)	87	100																							
<b>Elite, Elite Matt</b> (Ft/db)	2 160	3 090																							
<b>Magestic</b> (Ft/db)	1 260	1 795																							
Db/karton	50	40																							
<p><b>SHO**</b> Kifolyókönyök merevített végű</p> <table border="1"> <tr> <td>Névleges méret (mm)</td> <td>87</td> <td>100</td> </tr> <tr> <td><b>Elite</b> (Ft/db)</td> <td>3 090</td> <td>4 020</td> </tr> <tr> <td>Db/karton</td> <td>20</td> <td>20</td> </tr> </table> <p>Színek: fekete, sötétszürke, barna, téglavörös, sötétbordó</p> 	Névleges méret (mm)	87	100	<b>Elite</b> (Ft/db)	3 090	4 020	Db/karton	20	20	<p><b>SLS</b> Szűrőfej lefolyócsőhöz, max. Ø 100 mm</p> <table border="1"> <tr> <td><b>Műanyag</b> (Ft/db)</td> <td>6 725</td> </tr> <tr> <td>Db/karton</td> <td>10</td> </tr> </table> <p>A csatorna rendszer színeiben kapható.</p> 	<b>Műanyag</b> (Ft/db)	6 725	Db/karton	10											
Névleges méret (mm)	87	100																							
<b>Elite</b> (Ft/db)	3 090	4 020																							
Db/karton	20	20																							
<b>Műanyag</b> (Ft/db)	6 725																								
Db/karton	10																								
<p><b>RT</b> Tisztítótolcsér lefolyócsőhöz Ø 100</p> <table border="1"> <tr> <td><b>Műanyag</b> (Ft/db)</td> <td>3 925</td> </tr> <tr> <td>Db/karton</td> <td>10</td> </tr> </table> <p>Az alsó rész illeszkedik a szabványos csatornacsatlakozóhoz. A csatorna rendszer színeiben kapható.</p> 	<b>Műanyag</b> (Ft/db)	3 925	Db/karton	10	<p><b>MRT</b> Szűkítőtolcsér</p> <table border="1"> <tr> <td><b>Műanyag</b> (Ft/db)</td> <td>1 160</td> </tr> </table> <p>A szabványostól eltérő csatornacsőhöz történő csatlakoztatásra (Ø 105, 100, 95, 83)</p> <table border="1"> <tr> <td>Db/karton</td> <td>10</td> </tr> </table> <p>A csatorna rendszer színeiben kapható.</p> 	<b>Műanyag</b> (Ft/db)	1 160	Db/karton	10																
<b>Műanyag</b> (Ft/db)	3 925																								
Db/karton	10																								
<b>Műanyag</b> (Ft/db)	1 160																								
Db/karton	10																								
<p><b>BUTK</b> Csatorna levezetőcső lefolyócsőhöz</p> <table border="1"> <tr> <td>Névleges csőátmérő (mm)</td> <td>87</td> <td>100</td> </tr> <tr> <td><b>Elite, Elite Matt</b> (Ft/db)</td> <td>4 860</td> <td>7 800</td> </tr> <tr> <td><b>Magestic</b> (Ft/db)</td> <td>2 815</td> <td>4 565</td> </tr> <tr> <td>Db/karton</td> <td>12</td> <td>10</td> </tr> </table> 	Névleges csőátmérő (mm)	87	100	<b>Elite, Elite Matt</b> (Ft/db)	4 860	7 800	<b>Magestic</b> (Ft/db)	2 815	4 565	Db/karton	12	10													
Névleges csőátmérő (mm)	87	100																							
<b>Elite, Elite Matt</b> (Ft/db)	4 860	7 800																							
<b>Magestic</b> (Ft/db)	2 815	4 565																							
Db/karton	12	10																							

**Lindab Rainline 140-es szögletes ereszcatorna rendszer**

<p><b>RTRA</b> szögletes függő ereszcatorna</p> <p>Szabványhosszak: 3 és 4 m.</p> <table border="1"> <tr> <td><b>Elit bevonatos</b> (Ft/m)</td> <td>6 860</td> </tr> <tr> <td><b>Magestic</b> (Ft/m)</td> <td>4 830</td> </tr> <tr> <td>Db/köteg</td> <td>1</td> </tr> <tr> <td>Súly/fm (kg)</td> <td>1,56</td> </tr> </table> 	<b>Elit bevonatos</b> (Ft/m)	6 860	<b>Magestic</b> (Ft/m)	4 830	Db/köteg	1	Súly/fm (kg)	1,56	<p><b>RTK07</b> szögletes ereszcatornatartó szegecselt rögzítőnyelvel L=70 mm</p> <table border="1"> <tr> <td><b>Porszórt</b> (Ft/db)</td> <td>2 765</td> </tr> <tr> <td><b>Magestic</b> (Ft/db)</td> <td>1 405</td> </tr> <tr> <td>Db/karton</td> <td>50</td> </tr> <tr> <td>Súly/db (kg)</td> <td>0,30</td> </tr> </table> 	<b>Porszórt</b> (Ft/db)	2 765	<b>Magestic</b> (Ft/db)	1 405	Db/karton	50	Súly/db (kg)	0,30		
<b>Elit bevonatos</b> (Ft/m)	6 860																		
<b>Magestic</b> (Ft/m)	4 830																		
Db/köteg	1																		
Súly/fm (kg)	1,56																		
<b>Porszórt</b> (Ft/db)	2 765																		
<b>Magestic</b> (Ft/db)	1 405																		
Db/karton	50																		
Súly/db (kg)	0,30																		
<p><b>RTGH (jobbos) / RTGV (balos)</b> szögletes ereszcatorna végelem</p> <table border="1"> <tr> <td><b>Porszórt</b> (Ft/db)</td> <td>5 000</td> </tr> <tr> <td><b>Magestic</b> (Ft/db)</td> <td>3 130</td> </tr> <tr> <td>Db/karton</td> <td>25</td> </tr> <tr> <td>Súly/db (kg)</td> <td>0,15</td> </tr> </table> 	<b>Porszórt</b> (Ft/db)	5 000	<b>Magestic</b> (Ft/db)	3 130	Db/karton	25	Súly/db (kg)	0,15	<p><b>RTK21</b> szögletes ereszcatornatartó szegecselt rögzítőnyelvel L=210 mm</p> <table border="1"> <tr> <td><b>Porszórt</b> (Ft/db)</td> <td>3 400</td> </tr> <tr> <td><b>Magestic</b> (Ft/db)</td> <td>1 750</td> </tr> <tr> <td>Db/karton</td> <td>40</td> </tr> <tr> <td>Súly/db (kg)</td> <td>0,46</td> </tr> </table> 	<b>Porszórt</b> (Ft/db)	3 400	<b>Magestic</b> (Ft/db)	1 750	Db/karton	40	Súly/db (kg)	0,46		
<b>Porszórt</b> (Ft/db)	5 000																		
<b>Magestic</b> (Ft/db)	3 130																		
Db/karton	25																		
Súly/db (kg)	0,15																		
<b>Porszórt</b> (Ft/db)	3 400																		
<b>Magestic</b> (Ft/db)	1 750																		
Db/karton	40																		
Súly/db (kg)	0,46																		
<p><b>RTSK</b> szögletes ereszcatornatoldó-elem gumitömítéssel</p> <table border="1"> <tr> <td><b>Elit bevonatos</b> (Ft/db)</td> <td>5 595</td> </tr> <tr> <td><b>Magestic</b> (Ft/db)</td> <td>3 450</td> </tr> <tr> <td>Db/karton</td> <td>20</td> </tr> <tr> <td>Súly/db (kg)</td> <td>0,22</td> </tr> </table> 	<b>Elit bevonatos</b> (Ft/db)	5 595	<b>Magestic</b> (Ft/db)	3 450	Db/karton	20	Súly/db (kg)	0,22	<p><b>RTOK</b> szögletes ereszcatorna betorkolócsokn</p> <table border="1"> <tr> <td>Névleges méret (mm)</td> <td>140 87/100/120</td> </tr> <tr> <td><b>Elit bevonatos</b> (Ft/db)</td> <td>11 775</td> </tr> <tr> <td><b>Magestic</b> (Ft/db)</td> <td>7 220</td> </tr> <tr> <td>Db/karton</td> <td>10</td> </tr> <tr> <td>Súly/db (kg)</td> <td>0,44</td> </tr> </table> 	Névleges méret (mm)	140 87/100/120	<b>Elit bevonatos</b> (Ft/db)	11 775	<b>Magestic</b> (Ft/db)	7 220	Db/karton	10	Súly/db (kg)	0,44
<b>Elit bevonatos</b> (Ft/db)	5 595																		
<b>Magestic</b> (Ft/db)	3 450																		
Db/karton	20																		
Súly/db (kg)	0,22																		
Névleges méret (mm)	140 87/100/120																		
<b>Elit bevonatos</b> (Ft/db)	11 775																		
<b>Magestic</b> (Ft/db)	7 220																		
Db/karton	10																		
Súly/db (kg)	0,44																		
<p><b>RTVI (belső) / RTVY (külső)</b> szögletes ereszcatorna-szöglet 90°-os szögben</p> <table border="1"> <tr> <td><b>Elit bevonatos</b> (Ft/db)</td> <td>25 510</td> </tr> <tr> <td><b>Magestic</b> (Ft/db)</td> <td>15 875</td> </tr> <tr> <td>Db/karton</td> <td>4</td> </tr> <tr> <td>Súly/db (kg)</td> <td>1,22</td> </tr> </table> 	<b>Elit bevonatos</b> (Ft/db)	25 510	<b>Magestic</b> (Ft/db)	15 875	Db/karton	4	Súly/db (kg)	1,22	<p>Szögletes ereszcatorna rendszer szállítási határideje 3 hét.</p>										
<b>Elit bevonatos</b> (Ft/db)	25 510																		
<b>Magestic</b> (Ft/db)	15 875																		
Db/karton	4																		
Súly/db (kg)	1,22																		

**A Lindab Rainline ereszcatorna rendszer standard színei:**

Bevonat	Lindab szín	Színkód	Félkör szelvény csatornarendszer							Szögletes
			125/87	125/100	150/87	150/100	150/120	190/100	190/120	140
Elite	fehér	001	x	x	x	x	x	x*	x	x*
	fekete	015	x*	x*	x*	x	x*	x*	x*	x*
	grafitszürke	035	x	x	x	x	x*	x*	x*	x*
	antracitmetál	044	x*	x*	x*	x	x*	x*	x*	x*
	ezüst	045	x	x	x	x	x	x*	x	x*
	sötétszürke	087	x	x	x	x	x	x*	x	x*
	barna	434	x	x	x	x	x	x*	x	x*
	téglavörös	742	x	x	x	x	x	x*	x	x*
Elite matt	sötétbordó	758	x	x	x	x	x*	x*	x*	x*
	fekete	015	x*	x*	x*	x	-	-	-	-
	grafitszürke	035	x*	x*	x*	x	-	-	-	-
	gesztenyebarna	434	x*	x*	x*	x	-	-	-	-

\* Szállítási határidő: 3 hét

\*\*Kifutó termék, a készlet erejéig!

Az árlista árai Áfa nélkül értendők!

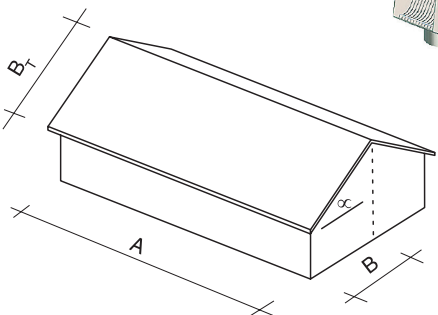
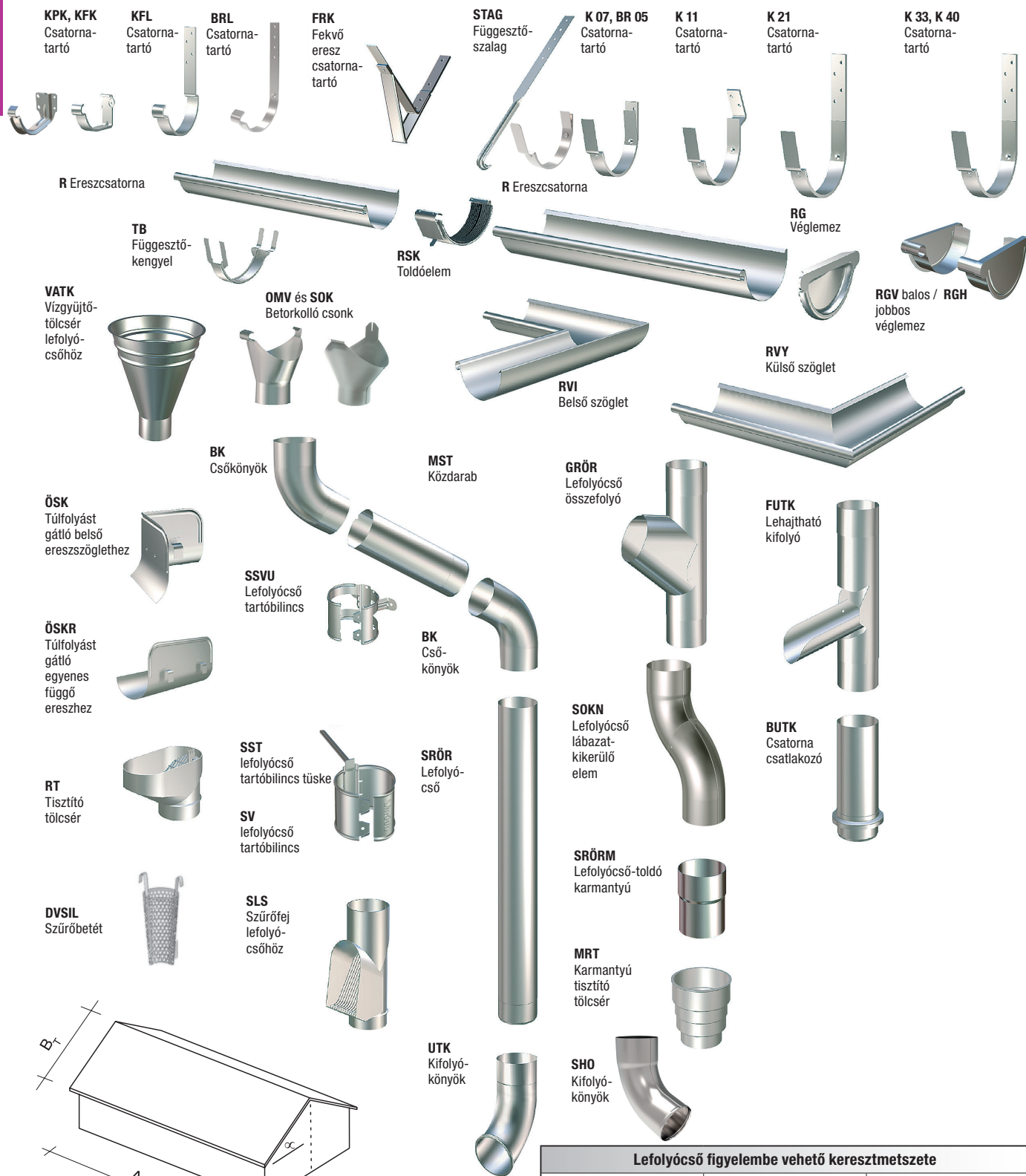

A lefolyócsöveket (MSZ7941/1) a csatornaszelvényrel összhangban kell méretezni. A csatorna lejtése a lefolyócső felé 3–5‰-es legyen. A vízgyűjtő tetőfelület vetületének megfelelő ajánlott kör keresztmetszetű lefolyócszelvény:

A tetőszik hajlásszöge $\alpha$	Ajánlott lefolyócső-szelvény legalább
$\alpha < 7^\circ$	0,7 cm <sup>2</sup> /m <sup>2</sup>
$7^\circ < \alpha < 45^\circ$	0,8 cm <sup>2</sup> /m <sup>2</sup>
$45^\circ < \alpha$	0,9 cm <sup>2</sup> /m <sup>2</sup>

Lefolyócső figyelembe vehető keresztmetszete		
Ø 87 mm	Ø 100 mm	Ø 120 mm
59,0 cm <sup>2</sup>	78,0 cm <sup>2</sup>	113,0 cm <sup>2</sup>

Függő ereszcatorna figyelembe vehető vízszállító keresztmetszete:		
R 125 mm	R 150 mm	R 190 mm
55,0 cm <sup>2</sup>	89,0 cm <sup>2</sup>	162,0 cm <sup>2</sup>

A tetőfelület nagysága és a függő ereszcatorna vízszállító képessége mellett, a tetőhossz is befolyásolja az ereszcatorna méretét:	
$B_T < 3,00 \text{ m}$	R 125
$3,00 \text{ m} < B_T < 12,00 \text{ m}$	R 150
$12,00 \text{ m} < B_T < 40,00 \text{ m}$	R 190

Lindab Topline cserepeslemezek

Lindab **Classic, Classic Matt, Elite, Prémium Matt**

LPA-L cserepeslemez

Max. hossz (mm)	6 140
Min. hossz (mm)	540
Fedőszélesség (mm)	1 100
Lemezvastagság (mm)	0,5
Hullámmagasság (mm)	24
Lépéstávolság (mm)	400



	Ft/m <sup>2</sup>
<b>Classic</b> bevonat	<b>5 070</b>
<b>Classic matt</b> bevonat	<b>5 610</b>
<b>Classic bev. filces</b>	<b>5 870</b>
<b>Classic matt bev. filces</b>	<b>6 410</b>

Profilonként színenként és vastagságonként 50 m<sup>2</sup> alatti rendelés esetén **12 000 Ft** átállási költséget számítunk fel az alábbi színek esetében:  
Fehér (010); antracitmetál (044); ezüst (045); csontfehér (078); bézs (113); sötétkék\* (524); középkek (542); fenyőzöld (830); patinazöld (975)  
Extra csomagolási költség plusz rakatonként: **24 000 Ft/rakat** (amennyiben a Lindab Kft. által meghatározott rakatszám fölül további bontást kérnek)

\*Kifutó szín, raktárkészlet erejéig. Az elérhető mennyiségről kérjük érdeklődjön az Ügyfélszolgálatunkon.

**Kiegészítők, szegélyek LPA-L cserepeslemezekhez**

LPA-L cserepeslemezek komplett kiegészítői a „Lindab kiegészítők és tartozékok” fejezetben (16-22. oldalakon) találhatóak.

LPA Scandic cserepeslemez, rejtett rögzítésű

Hossz fix mérettel (mm)	932
Fedőszélesség (mm)	1 006
Lemezvastagság (mm)	0,5
Hullámmagasság (mm)	44
Lépéstávolság (mm)	440



<b>Elite</b>	Ébenfekete (015); grafitiszürke (035) sötétszürke (087); gesztenyebarna (434); téglavörös (742); sötétbordó (758); fenyőzöld (830)
<b>Classic matt</b>	Ébenfekete (015); grafitiszürke (035); gesztenyebarna (434)
<b>Prémium Matt</b>	Ébenfekete (015); grafitiszürke (035); antracitmetál (044); sötétszürke (087); gesztenyebarna (434); téglavörös (742); sötétbordó (758); fenyőzöld (830)

**Ár, egyedi árajánlat alapján.**

Az első táblasor elhelyezéséhez indító profil szükséges! (ld.: tetőkiegészítők)  
Szállítási határidő: 2-3 hét.  
Minimális rendelhető mennyiség 250 m<sup>2</sup>, ennél kisebb mennyiség esetén érdeklődjön Ügyfélszolgálatunkon. A színazonosság biztosítása érdekében minden színhez és bevonathoz tábla lemezt tudunk biztosítani.

Lindab Topline Roca

Közüzalékos cserepeslemez

SERENA

Lemez szélessége (mm)	1 355
Fedőszélesség (mm)	1 280
Lemez hossz (mm)	410
Hullám hossz (mm)	370
Hasznos felület (m <sup>2</sup> /db)	0,4736
Súly (kg/m <sup>2</sup> )	6,33
Beépítési szögtartomány (°)	15-90
<b>Ár (Ft/m<sup>2</sup>)</b>	<b>10 020</b>



RUSTICA

Lemez szélessége (mm)	1 335
Fedőszélesség (mm)	1 265
Lemez hossz (mm)	410
Hullám hossz (mm)	374
Hasznos felület (m <sup>2</sup> /db)	0,4731
Súly (kg/m <sup>2</sup> )	6,45
Beépítési szögtartomány (°)	15-90
<b>Ár (Ft/m<sup>2</sup>)</b>	<b>10 020</b>



TOSCANA (két színű bevonat)

Lemez szélessége (mm)	1 318
Fedőszélesség (mm)	1 270
Lemez hossz (mm)	426
Hullám hossz (mm)	365
Hasznos felület (m <sup>2</sup> /db)	0,4636
Súly (kg/m <sup>2</sup> )	6,60
Beépítési szögtartomány (°)	18-90
<b>Ár (Ft/m<sup>2</sup>)</b>	<b>10 780</b>



MADERA (két színű bevonat)

Lemez szélessége (mm)	1 335
Fedőszélesség (mm)	1 270
Lemez hossz (mm)	425
Hullám hossz (mm)	370
Hasznos felület (m <sup>2</sup> /db)	0,4699
Súly (kg/m <sup>2</sup> )	6,60
Beépítési szögtartomány (°)	18-90
<b>Ár (Ft/m<sup>2</sup>)</b>	<b>10 780</b>



Színek – Lindab ROCA cserepeslemezek és kiegészítői

	Toscana (két színű bevonat)	Madera (két színű bevonat)	Rustica	Serena
<b>Standard színek</b>	Terracotta		Lávakő	Lávakő
	Homokkő		Rusztikus vörös	Rusztikus vörös
			Bazaltszürke	
<b>Speciális színek</b>	Vöröskő	Aranytölgy	Fahéj	
		Juhar		
		Geszténye		

Színek

Roca lemezek	Roca csavarok (LW-R)
vöröskő	3009
rusztikus vörös	3009
bazaltszürke	7021
terracotta	8004
gesztenye	8017
juhar	8017
lávakő	8017
homokkő	8023
aranytölgy	8024
fahéj	8028

A standard színek kiszolgálása raktárról, a speciális színek egyedi árajánlat alapján, raktárkészlet erejéig.

Az árlista árai Áfa nélkül értendők!

Lindab Topline Roca kiegészítői

ROCA közüzalék-bevonatos kiegészítők

<p><b>CR-R íves kúpelem</b></p> <p>Teljes hossz (mm) 400</p> <p>Netto hossz (mm) 370</p> <p>Átmérő (mm) 147</p> <p>Ár (Ft/db) <b>3 600</b></p>		<p><b>CM-R szögletes kúpelem* (Madera)</b></p> <p>Teljes hossz (mm) 405</p> <p>Netto hossz (mm) 370</p> <p>Szélesség (mm) 160</p> <p>Ár (Ft/db) <b>3 810</b></p>	
<p><b>CCR-R íves kúpelem véglezáró</b></p> <p>Átmérő (mm) 150</p> <p>Ár (Ft/db) <b>880</b></p>		<p><b>CCM-R szögletes kúpelem véglezáró* (Madera)</b></p> <p>Oldalak (mm) 90/90/60</p> <p>Ár (Ft/db) <b>900</b></p>	
<p><b>CD-R szögletes gerincszegély</b></p> <p>Hossz (mm) 1 400</p> <p>Ár (Ft/db) <b>5 185</b></p>		<p><b>RL-R falszegély</b></p> <p>Hossz (mm) 1 400</p> <p>Ár (Ft/db) <b>5 010</b></p>	
<p><b>PC-R gerinc csatlakozó (Toscana)</b></p> <p>Hossz (mm) 1 340</p> <p>Ár (Ft/db) <b>6 520</b></p>		<p><b>SS-R eres szegély</b></p> <p>Hossz (mm) 1 400</p> <p>Ár (Ft/db) <b>4 750</b></p>	
<p><b>FR-R oromszegély</b></p> <p>Hossz (mm) 1 400</p> <p>Ár (Ft/db) <b>5 260</b></p>		<p><b>DV-R Vápa</b></p> <p>Hossz (mm) 1 400</p> <p>Ár (Ft/db) <b>10 220</b></p>	
<p><b>TP-R síklemez</b></p> <p>Méret (mm) 457 x 1 400</p> <p>Ár (Ft/db) <b>6 090</b></p>		<p><b>HV 110 ISO Szellőzőelem*</b></p> <p>Csőátmérő (mm) 110</p> <p>Szellőző keresztmetszet (cm<sup>2</sup>) 90</p> <p>Ár (Ft/db) <b>49 760</b></p>	

Classic bevonatos kiegészítők (25 µm)

<p><b>DW-R vápa</b></p> <p>Hossz (mm) 2 000</p> <p>Ár (Ft/db) <b>4 625</b></p>		<p><b>FI-R falszegély*</b></p> <p>Hossz (mm) 2 000</p> <p>Ár (Ft/db) <b>3 800</b></p>	
--	--	---	--

Szerszámok

<p><b>KLO</b> karos lemezolló</p> <p>Méret (mm) 500 x 800 x 1150</p> <p>Tömeg (kg) 35</p> <p>Ár (Ft/db) <b>504 630</b></p>		<p><b>KHA</b> Kombinált hajlító asztal</p> <p>Méret (mm) 1500 x 800 x 1150</p> <p>Tömeg (kg) 50</p> <p>Ár (Ft/db) <b>1 051 300</b></p>	
--	--	--	--

Rögzítő elem

<p><b>LW-R</b> Rögzítő csavar</p> <p>Méret (mm) 4,8x35</p> <p>db/doboz 250</p> <p>Rögzítéshez szüiks. menny. (db/m<sup>2</sup>) 10</p> <p>Ár (Ft/doboz) <b>11 575</b></p>		<p><b>KIT-R</b> Javitószett</p> <p>Tartalma ragasztó ásványi granulátum ecset</p> <p>Ár (Ft/db) <b>7 485</b></p>	
---	--	--	--



Lindab Seamline sík-, tekercslemezek

Lindab **Classic**, Lindab **DuraFrost** és Lindab **Elite**

Jelölés	Megnevezés	Méret	Bevonati rendszer	Szín	Minőség	Ár (Ft/m <sup>2</sup> )
PLX	Színes bevonatos bontatlan tekercslemez PLX minőségben	670×0,6 mm 1 tekercs: 79 fm 52,93 m <sup>2</sup> /tekercs	Elite	fekete (015); grafitiszürke (035); antracitmetál (044); ezüst (045); sötétszürke (087); téglavörös (742); sötétbordó (758)	lágy	9 320
			Elite matt	fekete (015); bazaltszürke (034); antracitmetál (044); ezüst (045); sötétszürke (087); téglavörös (742); sötétbordó (758)		9 500
		610×0,6 mm 1 tekercs: 79 fm 48,19 m <sup>2</sup> /tekercs	DuraFrost	fekete (015); grafitiszürke (035); sötétszürke (087); cinkszürke (244); sötétbordó (758); sötétzöld (874)		9 620
PLX/ Zn-Mg Magestic	Natúr bontatlan tekercslemez Magestic Zn-Mg bevonattal PLX minőségben	610×0,6 mm 1 tekercs: 79 fm 48,19 m <sup>2</sup> /tekercs	350 gr/m <sup>2</sup> Zn-Mg	natúr	lágy	7 530
PLX	Színes bevonatos bontott tekercslemez PLX minőségben	670×0,6 mm 3-24 fm	Elite	fekete (015); grafitiszürke (035); antracitmetál (044); ezüst (045); sötétszürke (087); téglavörös (742); sötétbordó (758)	lágy	9 930
			Elite matt	fekete (015); bazaltszürke (034); antracitmetál (044); ezüst (045); sötétszürke (087); téglavörös (742); sötétbordó (758)		10 110
		610×0,6 mm 3-24 fm	DuraFrost	fekete (015); grafitiszürke (035); sötétszürke (087); cinkszürke (244); sötétbordó (758); sötétzöld (874)		10 230
PLX/Zn-Mg Magestic	Natúr bontott tekercslemez Magestic Zn-Mg bevonattal PLX minőségben	610×0,6 mm 3-24 fm	350 gr/m <sup>2</sup> Zn-Mg	natúr	lágy	7 390

PLX előkorcolásról és a rendszer kiegészítőiről információkat a 21. oldalon talál.

Minden PLX anyag szállítási ideje 3 hét.

FOP-COIL	Tekercslemezek A tekercsek hossza 6-24 m-ig és 50-200 m-ig rendelhető.	0,5 mm	Classic	fehér (010); fekete (015); világosszürke (022); grafitiszürke (035); antracitmetál (044); ezüst (045); csontfehér (078); sötétszürke (087); bézs (113); tűzpiros (412); barna (434); sötétkék (524); középkek (542); téglavörös (742); sötétbordó (758); fenyőzöld (830); rezedazöld (831); sötétzöld (874); patinazöld (975)	kemény	4 340
				fehér (010); ezüst (045); középkek (542); téglavörös (742); sötétbordó (758); sötétzöld (874)		5 050
				fehér (010)		6 410
				sötétszürke (088); barna (435); téglavörös (743); bordó (748)		4 350
	Perforált tekercslemez	0,5 mm	Classic	fehér (010); fekete (015); világosszürke (022); grafitiszürke (035); ezüst (045); csontfehér (078); sötétszürke (087); tűzpiros (412); barna (434); téglavörös (742); sötétbordó (758); sötétzöld (874)	7 190	
FOP-COIL	Tekercslemezek 1 230 mm	0,5 mm	Z 275 gr/m <sup>2</sup> horg	natúr	kemény	4 050
		0,6 mm				4 580
		0,7 mm				5 180
FOP-CO	Síktáblalemez 2,46 m <sup>2</sup> /tábla	1230×2000×0,5 mm	Classic	fehér (010); fekete (015); világosszürke (022); grafitiszürke (035); antracitmetál (044); ezüst (045); csontfehér (078); sötétszürke (087); bézs (113); tűzpiros (412); barna (434); sötétkék (524); középkek (542); téglavörös (742); sötétbordó (758); fenyőzöld (830); rezedazöld (831); sötétzöld (874); patinazöld (975)	kemény	4 420
				fehér (010); ezüst (045); középkek (542); téglavörös (742); sötétbordó (758); sötétzöld (874)		5 180
		fehér (010)		6 530		
		sötétszürke (088); barna (435); téglavörös (743); bordó (748)		4 450		
	Perforált síktáblalemez 33%-ban perforált	1230×2000×0,5 mm	Classic	fehér (010); fekete (015); világosszürke (022); grafitiszürke (035); ezüst (045); csontfehér (078); sötétszürke (087); tűzpiros (412); barna (434); téglavörös (742); sötétbordó (758); sötétzöld (874)	7 200	
FOP-Galv.	Síktáblalemez galv. minőségben	1230×2000×0,5 mm	Z 275 gr/m <sup>2</sup> horg.	natúr	kemény	4 230
		1230×2000×0,6 mm				4 910
		1230×2000×0,7 mm				5 540
FOP/Zn-Mg Magestic	Síktáblalemez Magestic Zn-Mg bevonattal	1250×2000×0,6 mm	Z 310 gr/m <sup>2</sup> Zn-Mg	natúr	kemény	5 810

Az árlista árai Áfa nélkül értendők!

Lindab Seamline SRP Click

Lindab Classic

Előkorcolt síklemezes tetőprofil

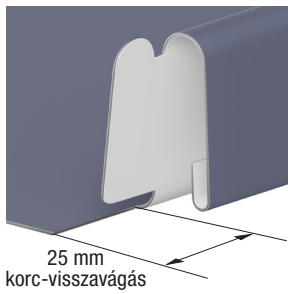

Lindab SRP Click

Lindab SRP Click Dn

Lindab SRP Click-W

Lindab SRP Click-M

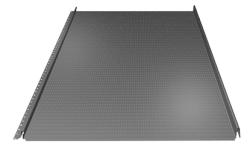
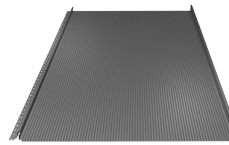
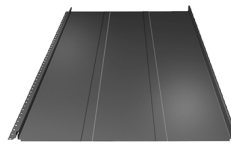

Lindab SRP Click keresztmetszete

Lindab SRP Click Dn keresztmetszete

B=fedőszélesség

H=profilmagasság

B=fedőszélesség

H=profilmagasság

Jelölés	Megnevezés	Méret	Bevonati rendszer	Szín	Minőség	Ár (Ft/m <sup>2</sup> )
SRP Click 25		SRP Click 25 fedőszélesség: 503 mm profilmagasság: 25 mm gyártási hossz*: 800-8000 mm	Classic	fehér (010); fekete (015); világosszürke (022); grafitiszürke (035); antracitmetál (044); ezüst (045); csontfehér (078); sötétszürke (087); bézs (113); tűzpiros (412); barna (434); sötétkék* (524); középkék (542) téglavörös (742); sötétbordó (758); fenyőzöld (830); rezedazöld (831); sötétzöld (874); patinazöld (975)	kemény	6 210
			Classic matt	sötétszürke (088); barna (435); téglavörös (743); bordó (748)		6 480
SRP Click 25-DN		SRP Click 25 Dn fedőszélesség: 500 mm profilmagasság: 25 mm gyártási hossz*: 800-8000 mm	Classic	fehér (010); fekete (015); világosszürke (022); grafitiszürke (035); antracitmetál (044); ezüst (045); csontfehér (078); sötétszürke (087); bézs (113); tűzpiros (412); barna (434); sötétkék* (524); középkék (542) téglavörös (742); sötétbordó (758); fenyőzöld (830); rezedazöld (831); sötétzöld (874); patinazöld (975)	kemény	6 210
			Classic matt	sötétszürke (088); barna (435); téglavörös (743); bordó (748)		6 480
SRP Click 25-W		SRP Click 25-W fedőszélesség: 503 mm profilmagasság: 25 mm gyártási hossz*: 800-8000 mm	Classic	fehér (010); fekete (015); világosszürke (022); grafitiszürke (035); antracitmetál (044); ezüst (045); csontfehér (078); sötétszürke (087); bézs (113); tűzpiros (412); barna (434); sötétkék* (524); középkék (542) téglavörös (742); sötétbordó (758); fenyőzöld (830); rezedazöld (831); sötétzöld (874); patinazöld (975)	kemény	6 210
			Classic matt	sötétszürke (088); barna (435); téglavörös (743); bordó (748)		6 480
SRP Click 25-M		SRP Click 25M fedőszélesség: 503 mm profilmagasság: 25 mm gyártási hossz*: 800-8000 mm	Classic	fehér (010); fekete (015); világosszürke (022); grafitiszürke (035); antracitmetál (044); ezüst (045); csontfehér (078); sötétszürke (087); bézs (113); tűzpiros (412); barna (434); sötétkék* (524); középkék (542) téglavörös (742); sötétbordó (758); fenyőzöld (830); rezedazöld (831); sötétzöld (874); patinazöld (975)	kemény	6 210
			Classic matt	sötétszürke (088); barna (435); téglavörös (743); bordó (748)		6 480

A profilvégződés 2 féle lehet, amelyet rendelés esetén kérünk megadni:

- Mind a két végén 25mm hosszban ereszkor visszavágással. Ebben az esetben koczaráó fül is kerül a termékre.
- Korc visszavágás nélkül

**FONTOS!** A gyártási hossz tartalmazza a 2 x 25 mm-es korc-visszavágást!

Lindab SRP Click kiegészítői

LW-C rögzítőcsavar fa aljzathoz

Méret (mm)	4,2x32
db/doboz	500
Ft/doboz	14 500
Rögzítéshez szükséges mennyiség: 6-8 db/m <sup>2</sup>	

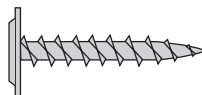

BT-SRP élhajlító segédzserszám

Profilmagasság (mm)	25
Ár (Ft/db)	3 860

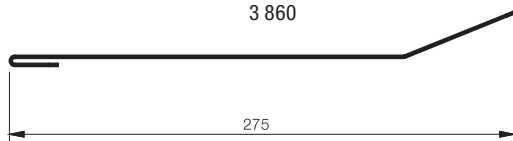

t=1,5mm vastagságú horganyzott acéllemez  
k.sz.: 307mm  
L=485 mm (SRP25 profil esetén)

F-SRP beakasztó ereszk-szegély

Classic bev. (Ft/m)	2 980
Classic matt bev. (Ft/m)	3 040

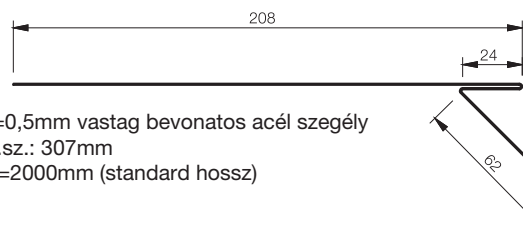

t=0,5mm vastag bevonatos acél szegély  
k.sz.: 307mm  
L=2000mm (standard hossz)

\*Készlet erejéig

Az árlista árai Áfa nélkül értendők!

Lindab Seamline  
FOP-Co, PLX, SRP Click



**C1-SRP** kiemelt rögzítőszegély

t=0,5 mm vastag bevonatos acél szegély  
k.sz.: 84 mm  
L=485mm (L-SRP25 profil esetén)  
L=2000 mm (standard hossz)

Profilmagasság (mm)	25	25
Hosszúság (mm)	485	2 000
<b>Classic bev.</b> (Ft/db)	425	1 700
<b>Classic matt bev.</b> (Ft/db)	435	1 740
<b>Classic perforált</b> (Ft/db)	515	2 060

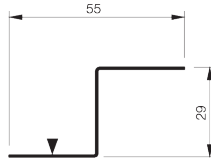

**SL-SRP** függőleges falszegély tetőlejtéssel párhuzamosan

t=0,5 mm vastag bevonatos acél szegély  
k.sz.: 307 mm  
L=2000 mm (standard hossz)

Profilmagasság (mm)	25
<b>Classic bev.</b> (Ft/m)	2 980
<b>Classic matt bev.</b> (Ft/m)	3 040

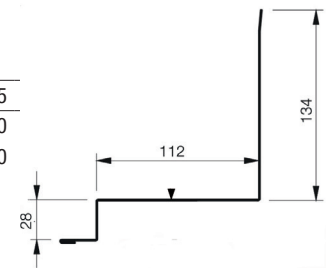

**C2-SRP** beakasztó rögzítőlemez (fércszalag)

t=0,5 mm vastag bevonatos vagy natur horganyzott acél szegély  
k.sz.: 53 mm  
L=485 mm (L-SRP25 profil esetén)  
L=2000 mm (standard hossz)

Profilmagasság (mm)	25	25
Hosszúság (mm)	485	2 000
Horg. (Ft/db)	425	1 700
<b>Classic bev.</b> (Ft/db)	435	1 740
<b>Classic matt bev.</b> (Ft/db)	435	1 740

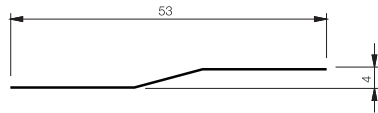

**ST-SRP** függőleges falszegély tetőlejtésre merőlegesen

t=0,5 mm vastag bevonatos acél szegély  
k.sz.: 307 mm  
L=2000 mm (standard hossz)

Profilmagasság (mm)	25
<b>Classic bev.</b> (Ft/m)	2 980
<b>Classic matt bev.</b> (Ft/m)	3 040

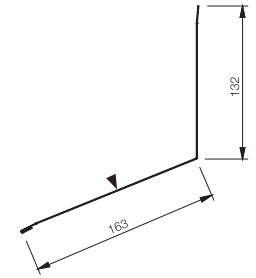

Kérjük a tető hajlásszögét megadni!

**NPF-SRP** gerincszegély félnyereg tetőnél

t=0,5mm vastag bevonatos acél szegély  
k.sz.: 307mm  
L=2000mm (standard hossz)

Profilmagasság (mm)	25
<b>Classic bev.</b> (Ft/m)	2 980
<b>Classic matt bev.</b> (Ft/m)	3 040

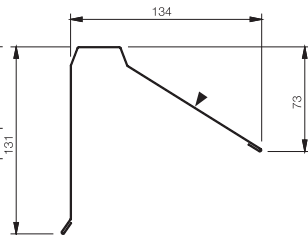

Kérjük a tető hajlásszögét megadni!

**VI-SRP** oromszegély

t=0,5mm vastag bevonatos acél szegély  
k.sz.: 307mm  
L=2000mm (standard hossz)

Profilmagasság (mm)	25
<b>Classic bev.</b> (Ft/m)	2 980
<b>Classic matt bev.</b> (Ft/m)	3 040

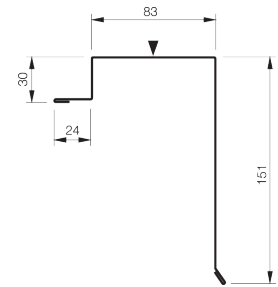

**OVK-SRP** szegélylemez negatív tetőszögtörésnél

t=0,5 mm vastag bevonatos acél szegély  
k.sz.: 410 mm  
L=2000 mm (standard hossz)

Profilmagasság (mm)	25
<b>Classic bev.</b> (Ft/m)	3 830
<b>Classic matt bev.</b> (Ft/m)	3 910

Kérjük a tető hajlásszögét megadni!

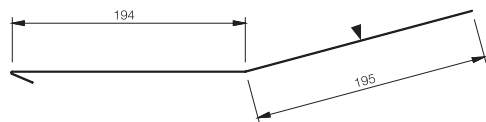

**NPC-SRP Click** gerincszegély

t=0,5mm vastag bevonatos acél szegély  
k.sz.: 410 mm  
L=2000mm (standard hossz)

Profilmagasság (mm)	25
<b>Classic bev.</b> (Ft/m)	3 830
<b>Classic matt bev.</b> (Ft/m)	3 910

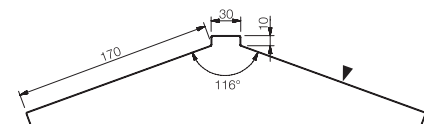

**OVM-SRP** szegélylemez pozitív tetőszögtörésnél (manzárdtető)

t=0,5 mm vastag bevonatos acél szegély  
k.sz.: 410 mm  
L=2000mm (standard hossz)

Profilmagasság (mm)	25
<b>Classic bev.</b> (Ft/m)	3 830
<b>Classic matt bev.</b> (Ft/m)	3 910

Kérjük a tető hajlásszögét megadni!

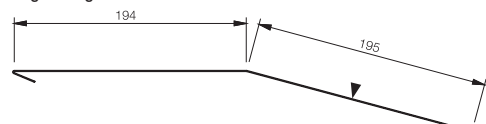

**RD** vápalemez

t=0,5 mm vastag bevonatos acél szegély  
k.sz.: 500 mm  
L=2000 mm (standard hossz)

Profilmagasság (mm)	25
<b>Classic bev.</b> (Ft/m)	4 260
<b>Classic matt bev.</b> (Ft/m)	4 340

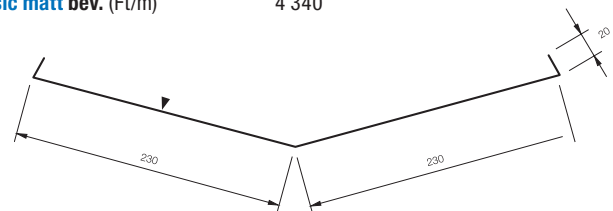

A fentiekől eltérő méretű egyedi élhajlított Lindab szegélyek árait az Árlista 17. és 18. oldalán, Lindab Kiegészítők és tartozékok részén találja meg.

▼=színoldal

Az árlista árai Áfa nélkül értendők!

Lindab Seamline  
FOP-Co, PLX, SRP Click

## Lindab Coverline trapézlemez

## Lindab Classic

Színkódok			Lindab Classic				Lindab Classic matt
Szín	Lindab szám	Legközelebbi RAL szám	0,5 mm	0,6 mm	0,7 mm	0,75 mm	0,5 mm
fehér	010	9010	■ × ○	■ ○	■	○	
fekete	015	9005	■ × ○				
világosszürke	022	7044	■ ×				
grafitszürke	035	7016	■ ×				
antracit metál	044	9007	■				
ezüst	045	9006	■ × ○	■ ○		○	
csontfehér	078	9002	■ ○	○		○	
sötétszürke	087	7011	■ ○				
sötétszürke	088	7016					■
bézs	113	1015	■				
tűzpiros	412	3000	■ ○				
barna	434	8017	■ × ○				
barna	435	8017					■
sötétkék*	524	5001	■ *				
középkék	542	5010	■ ○	■			
téglaörös	742	8004	■ × ○	■			
téglaörös	743	8004					■
bordó	748	3004					■
sötétbordó	758	3009	■ × ○	■ *			
fenyőzöld	830	6020	■ ×				
rezedazöld	831	6011	■				
sötétzöld	874	6003	■ × ○	■			
patinazöld	975	6021	■				

■ Standard szín; Szállítási határidő: 1–2 hét.

x Sinus 18-ban is rendelhető színek. Szállítási határidő: 2–3 hét.

○ Jellel is ellátott színek LVP 8; LVP 12; LVP/LTP 35 Wide; LVP / LTP 50 Dn; LTP 60 Dn tető- és falprofilokban rendelhetőek. Szállítási határidő: 2–3 hét.

Extra csomagolási költség plusz raketonként: **8 000 Ft/rakat** (amennyiben a Lindab Kft. által meghatározott rakatszámom felül további bontást kérnek)

\*Készlet erejéig

Típus	Fedőszélesség	Lindab Classic (Ft/m <sup>2</sup> )				Lindab Classic matt (Ft/m <sup>2</sup> )
		0,5 mm	0,6 mm	0,7 mm	0,75 mm	0,5 mm
LVP 8 •	1135 mm	Egyedi ár	Egyedi ár			
LVP 12 •	1078 mm	Egyedi ár	Egyedi ár		Egyedi ár	
LTP 20 *	1028 mm	5 070	6 260	7 850		5 420
LVP 20 / LVP 20 Dn *	1028 mm	5 070	6 260	7 850		5 420
LTP / LVP 20 perforált ▲	1028 mm	7 520				
LTP 35 *	954 mm	5 530	6 850	8 230		6 020
LVP / LVP 35 Dn *	954 mm	5 530	6 850	8 230		6 020
LTP / LVP 35 perforált ▲	954 mm	8 050				
LTP / LVP 35 Wide •	1025 mm	Egyedi ár	Egyedi ár		Egyedi ár	
LTP 45 *	900 mm	5 720	7 270	8 680		6 180
LVP 45 / LVP 45 Dn *	900 mm	5 720	7 270	8 680		6 180
LTP / LVP 45 perforált ▲	900 mm	8 540				
LTP 50 Dn / LVP 50 Dn •	1020 mm	Egyedi ár	Egyedi ár		Egyedi ár	
LTP 60 Dn •	920 mm		Egyedi ár		Egyedi ár	
SINUS 18 •	1066 mm	Egyedi ár				
SINUS 26 •	1000 mm	7 650	9 180			

\* Profilonként színenként és vastagságonként 50 m<sup>2</sup> alatti rendelés esetén 12 000 Ft átállási költséget számítunk fel az alábbi színek esetében:

Fekete (015); antracitmetál (044); tűzpiros (412); sötétkék (524); fenyőzöld (830); patinazöld (975);

▲ 50 m<sup>2</sup> alatti rendelés esetén 12 000 Ft átállási költséget számítunk fel. Standard színek a 9. oldalon a FOP-COIL / Perforált tekereslemez sorban találhatóak.

LVP 8 tűzhorganyzott •	1135 mm	Z 275 g/m <sup>2</sup>	Egyedi ár	Egyedi ár		
LVP 12 tűzhorganyzott •	1078 mm		Egyedi ár	Egyedi ár		Egyedi ár
LTP / LVP 20 tűzhorganyzott	1028 mm		4 950	6 140	7 490	
LTP / LVP 35 tűzhorganyzott	954 mm		5 390	6 720	8 140	
LTP 35 tűzhorganyzott Wide •	1025 mm		Egyedi ár	Egyedi ár		Egyedi ár
LTP / LVP 45 tűzhorganyzott	900 mm		5 610	7 160	8 550	
LTP 50 tűzhorganyzott •	1020 mm		Egyedi ár	Egyedi ár		Egyedi ár
LTP 60 tűzhorganyzott •	920 mm			Egyedi ár		Egyedi ár

• Minimális rendelési mennyiség 250 m<sup>2</sup>. Szállítási határidő: 3-4 hét.

Az árlista árai Áfa nélkül értendők!

Lindab Coverline trapézlemezek – gyártási hosszak

Típus		LVP 8	LVP 12	LTP / LVP 20		LTP / LVP 35		LTP / LVP 45		LTP 50	LTP 60	Sin18	Sin26	
Vastagság	(mm)	0,5 - 0,6	0,5 - 0,75	0,5 - 0,7	0,5 perf	0,5 - 0,7	0,5 perf	0,5 - 0,7	0,5 - 0,7	0,5 perf	0,5 - 0,75	0,6 - 0,75	0,5	0,5 - 0,6
Min hossz		500	500	210	210	500	500	500	210	210	500	500	400	800
Max hossz		8 000	8 000	10 000	7 000	12 000	8 000	8 000	13 000	9 000	12 000	12 000	6 000	6000

A profilozott lemezek méretpontossága: 0–3000 mm-ig +10 mm és 3000 mm-től +20 mm

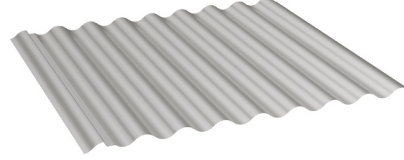
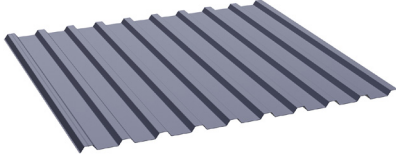

Magasprofilok

Megnevezés	Fedőszélesség (mm)	Lemezvastagság (mm)				Szin olal	Standard bevonat	Standard szín	Gyártási hossz (mm)	Szállítási határidő
		0,88	1,00	1,25	1,50					
LTP 85*	1 120	x	x	x		B	15 µm PE 078 (RAL 9002)	1 000 - 13 500	Érdeklődjön	
LTP 85A*	1 120	x	x	x		A		1 000 - 13 500	Érdeklődjön	
LTP 150*	840	x	x	x	x	B		1 000 - 13 500	1 – 3 hét	
LTP 150A*	840	x	x	x	x	A		1 000 - 13 500	1 – 3 hét	

További Lindab Magasprofil típusok egyedi projekt ajánlat alapján rendelhetőek:

LTP115: horganyzott, 15 és 25 µm-es bevonattal, 150 m<sup>2</sup> mennyiség felett, a szín és vastagság egyeztetés alapján

Árainkról információt Márkakereskedőink szolgálnak!

\*LTP85 és LTP150/1,5mm-es termékek esetén a minimális rendelési mennyiség 250 m<sup>2</sup>. A szállítási határidőről, kérjük érdeklődjön az Ügyfélszolgálatunkon

Jelölések:

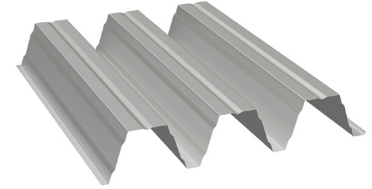
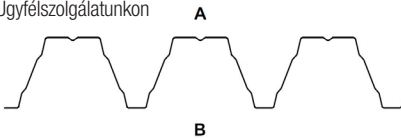

Világítócsíkok trapézlemezekhez

Profil típus	Fedőszélesség (mm)	Világítócsík (Ft/m <sup>2</sup> )	
		Standard hossz	Speciális hossz*
LTP / LVP 20 <sup>(1)</sup>	1 028	10 480	15 720
LTP / LVP 35 <sup>(1)</sup>	954	11 290	16 940
LTP / LVP 45 <sup>(1)</sup>	900	11 970	17 960

Standard hosszak: 3 000 és 4 500 mm

<sup>(1)</sup> Anyaga: Poliészter

\* Szállítási határidő: 5-6 hét.

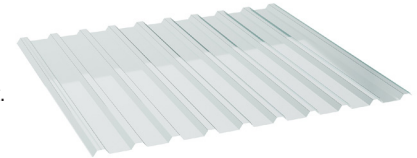

Páramentesítő (filc) bevonatos lemezek (Ft/m<sup>2</sup>)

Profil típus	Classic 0,5	Classic 0,6	Classic 0,7	Classic matt 0,5	Horg 0,5	Horg 0,6	Horg 0,7
LTP 20	5 870	7 060	8 650	6 220	5 750	6 940	8 290
LTP 35	6 330	7 650	9 030	6 820	6 190	7 520	8 940
LTP 45	6 520	8 070	9 480	6 980	6 410	7 960	9 350

Lindab Construline perforált profilok

Anyag: SUB 350 N/mm<sup>2</sup>, galv Z 275 g/m<sup>2</sup>

Perforált C-profilok (Kifutó termék - készlet erejéig)			
	B1 (mm)	B2 (mm)	H, perf (mm)
HRY-C100	41	47	63
HRY-C120	41	47	63
HRY-C150	41	47	63
HRY-C200	41	47	63

Perforált U-profilok (Kifutó termék - készlet erejéig)			
	B1 (mm)	B2 (mm)	H, perf (mm)
HSKY-U100	56	56	63
HSKY-U120	56	56	63
HSKY-U150	56	56	63
HSKY-U200	56	56	63

Elérhető gyártási lemezvastagságok: 1,0 / 1,2 / 1,5 mm. A perforált profilok jelentősen csökkentik a hőhid-hatást, ezáltal javítják a szerkezetek hőszigetelési képességét. A perforált C és U profilok fő felhasználási területe hőszigetelt teherhordó, kitöltő vagy függönyfalak vázszerkezete.

Az árlista árai Áfa nélkül értendők!

Lindab Szendvicspanelek

Lindab tetőpanelek PIR/PIR MAX és MIWO kitöltéssel (LSZR)

Típus	Vastagság (mm)	U érték (W/m²K)		Külső fegyverzet		Belső fegyverzet	
		PIR	PIRMAX	Anyag	Szín (RAL)	Anyag	Szín (RAL)
PIR, PIR MAX	40	0,55	-	horganyzott acél 25 µm PE bevonattal, fóliázva, 0,5 mm emezvastagság, Classic bevonati osztály	3000; 5010; 6011; 7016; 7035; 8017; 9002; 9006; 9007; 9010	horganyzott acél 25 µm PE bevonattal, fóliázva, 0,4-0,5 mm lemezvastagság, Classic bevonati osztály	9002; 9010
	60	0,37	-				
	80	0,27	0,25				
	100	0,22	0,20				
	120	0,18	0,17				
	150	0,15	0,13				
160	0,14	0,13					

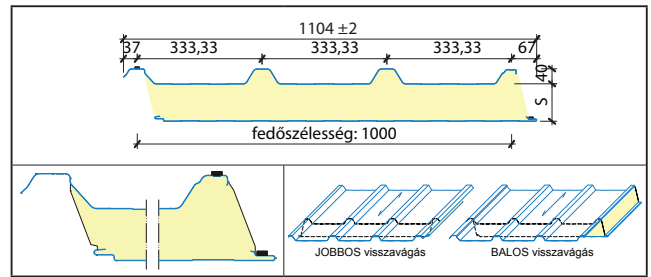

Típus	Vastagság (mm)	U érték (W/m²K)		Külső fegyverzet		Belső fegyverzet	
		MIWO		Anyag	Szín (RAL)	Anyag	Szín (RAL)
Köztegyapott MW	80	0,44		horganyzott acél 25 µm PE bevonattal, fóliázva, 0,4-0,6 mm lemezvastagság, Classic bevonati osztály	Aktuális színválasztékunkról, kérjük érdeklődjön	horganyzott acél 25 µm PE bevonattal, fóliázva, 0,4-0,6 mm lemezvastagság, Classic bevonati osztály	9002; 9010
	100	0,36					
	120	0,30					
	150	0,24					
	160	0,23					
	180	0,20					
	200	0,18					
	220	0,17					
	250	0,15					

Lindab bevilágítócsik tetőpanelekhez



Külső réteg polikarbonát, alsó réteg 25 mm cellás polikarbonát  
hossz: max 4,5 m  
U érték: 1,4 W/m²K

Panelszerelés iránya miatt jobbos vagy balos visszavágásra kérjük megrendeléskor figyelni!

Lindab falpanelek PIR/PIR MAX és MIWO/MIWO QA kitöltéssel (LSZW)

Típus	Vastagság (mm)	U érték (W/m²K)		Külső fegyverzet		Belső fegyverzet			
		PIR	PIR MAX	Anyag	Szín (RAL)	Anyag	Szín (RAL)		
PIR, PIR MAX	Látványos rögzítés	Normál (S)	40 **	0,60	0,52	horganyzott acél 25 µm PE bevonattal, fóliázva, 0,5 mm lemezvastagság, Classic bevonati osztály	Csak 1140 mm szélességben: 7016***	horganyzott acél 25 µm PE bevonattal, fóliázva, 0,4-0,5 mm lemezvastagság, Classic bevonati osztály	9002; 9010
			60	0,38	0,33				
			80	0,28	0,24				
			100	0,22	0,19				
			120	0,19	0,16				
			100	0,22	0,19				
			120	0,18	0,16				
	Rejtett rögzítés (U)*	60	0,44	-	3000; 5010; 6011; 7016; 7035; 8017; 9002; 9006; 9007; 9010				
		80	0,29	0,26					
		100	0,23	0,20					
		120	0,19	0,16					
		140	0,16	0,14					

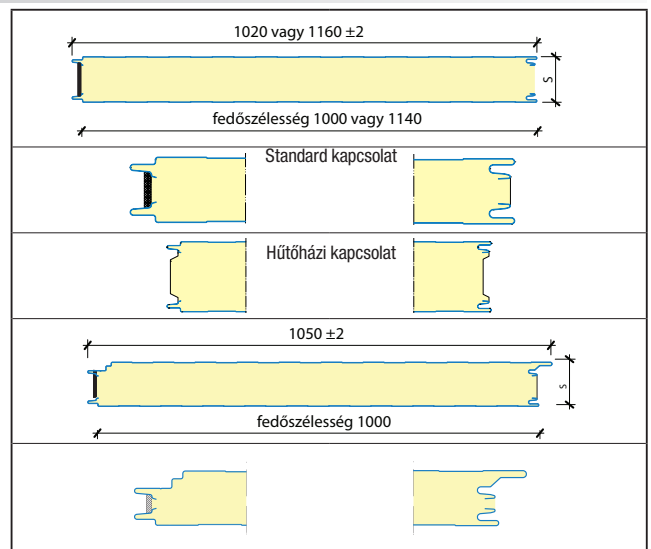

\* PM1 teherelosztó lemez használata szükséges a Szendvicspanel Tűzvédelmi határértékek táblázat szerint.

\*\* Csak 1000 mm széles kapható.

\*\*\* Látványos rögzítésű panel külön kérésre rejtett rögzítésű panel színeiben is rendelhető.

Típus	Vastagság (mm)	U érték (W/m²K)		Külső fegyverzet		Belső fegyverzet			
		MIWO QA	MIWO	Anyag	Szín (RAL)	Anyag	Szín (RAL)		
Köztegyapott MW/MIWO QA	Látványos rögzítés	Normál (S)	80	0,49	0,54	horganyzott acél 25 µm PE bevonattal, fóliázva, 0,5 mm lemezvastagság, Classic bevonati osztály	Csak 1140 mm szélességben: 7016	horganyzott acél 25 µm PE bevonattal, fóliázva, 0,6 mm lemezvastagság, Classic bevonati osztály	9002; 9010
			100	0,40	0,43				
			120	0,33	0,36				
			160	0,25	0,27				
			200	0,20	0,22				
	Rejtett rögzítés (U)	80	0,49	0,56	3000; 5010; 6011; 7016; 7035; 8017; 9002; 9006; 9007; 9010				
		100	0,40	0,44					
		120	0,33	0,37					

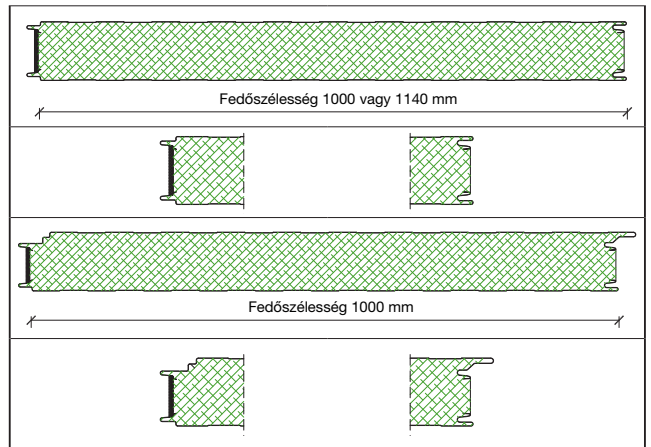

Gyártási hossz: 2,0 - 13,20 m  
Kismennyiségi felár: 200 m² alatt.

Árakról és egyéb műszaki információkról kérdezze munkatársainkat és márkakereskedőinket.

Bevonati típusokról kérje kollégáink segítségét (SP 25; Food Safe (PVC); PRISMA; HPS; HDX)  
Rögzítőcsavarok: 19. oldal; tömitőprofilok: 21. oldal

Fegyverzet mintázatok (típusonként eltérő lehet):

külső: L: lineáris; S: sík; M: mikroprofil; R: rovátkolt; H: hullámos  
belső: L: lineáris

Fegyverzet mintázatok:

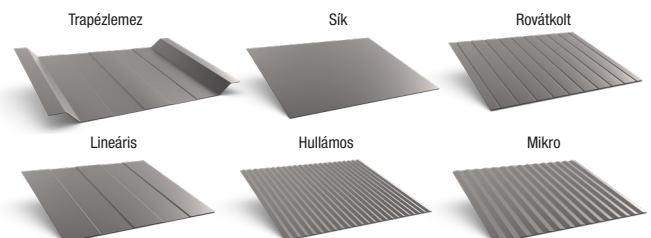

Lindab termPIR hőszigetelő táblák

Hőszigetelő táblák tulajdonságai

<b>Hab anyag</b>	Merev poliizocianurát hab (PIR)
<b>PIR hab sűrűség [kg/m<sup>3</sup>]</b>	$\rho = 30 (\pm 5 \%) \text{ kg/m}^3$
<b>Hővezetési tényező [W/mK]</b>	$\lambda_D = 0,022 \text{ W/mK}$ termPIR® AL, termPIR® AGRO AL, termPIR® AL GK esetében $\lambda_D = 0,027 \text{ W/mK}$ $d < 80 \text{ mm}^*$ $\lambda_D = 0,026 \text{ W/mK}$ $80 \leq d < 120 \text{ mm}^*$ $\lambda_D = 0,025 \text{ W/mK}$ $d \geq 120 \text{ mm}^*$ * termPIR® WS, termPIR® ETX
<b>Hőszigetelő táblák fedőrétege</b> 1 - légzáró 2 - légáteresztő	<b>AL<sup>1</sup></b> - kétoldali légzáró, alumínium, papír és polietilén tartalmú fedőréteg <b>ARGO AL<sup>1</sup></b> - 50 µm vastagságú alufólia fedőréteg <b>WS<sup>2</sup></b> - üvegfátyol <b>ETX<sup>2</sup></b> - légáteresztő üvegfátyol fedőréteg <b>AL GK<sup>1</sup></b> - mindkét oldalról légzáró alumínium réteggel ellátott, egyik oldalon gipszkarton táblával felépített
<b>Standard táblaméret [mm]</b>	600 x 1200 / 1200 x 2400
<b>Táblaméreték rendelésre [mm]</b>	1000 x 1200 / 1200 x 1200 / 1200 x 1800 / 1200 x 3000
<b>Élképzés</b>	<b>FIT</b> - sík, <b>LAP</b> - átlapolt*, <b>TAG</b> - csaphornyos**
<b>Rendelhető 20 mm-től 250 mm-ig, 10 mm-kénti táblavastagságokban.</b>	
<b>Tűzveszélyességi besorolás</b>	D - termPIR® AGRO AL E - önkilóttó a termPIR® AL, termPIR® WS, termPIR® ETX, termPIR® AL GK
** az élképzett táblák fedési felülete 2-4 %-kal kisebb a teljes tábla méreténél	
<b>Élképzések:</b> <b>LAP</b> (átlapolt) 30 mm vastagságtól, <b>TAG</b> (csaphornyos) 40 mm vastagságtól kapható	

Élképzések:

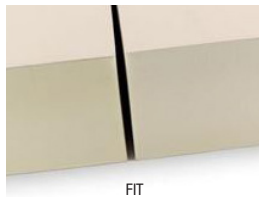

FIT

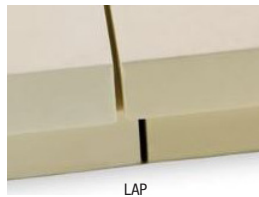

LAP

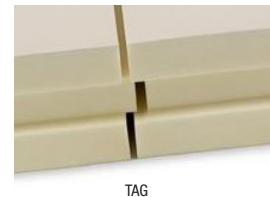

TAG

Lindab termPIR hőszigetelő táblák típusai

Lindab termPIR® AL	Lindab termPIR® AL GK	Lindab termPIR® AGRO AL
A <b>Lindab termPIR® AL</b> hőszigetelő táblák merev PIR habból készült hőszigetelő magból állnak. A táblák mindkét oldalon alumíniumból, papírból és polietilénből álló, többrétegű fedőréteggel vannak ellátva.	A <b>Lindab termPIR® AL GK</b> hőszigetelő táblák merev PIR habból készült hőszigetelő magból állnak. Egyik oldalon alumínium, másik oldalon gipszkarton réteggel vannak ellátva.	A <b>Lindab termPIR® AGRO AL</b> hőszigetelő táblák merev PIR habból készült hőszigetelő magból állnak. A táblák mindkét oldalon 50 µm vastagságú, mosható légzáró alumínium réteggel vannak kasírozva.

Lindab termPIR® WS	Lindab termPIR® ETX
A <b>Lindab termPIR® WS</b> hőszigetelő táblák merev PIR habból készült hőszigetelő magból állnak. A táblák üvegfátyolból készült légáteresztő bevonattal vannak ellátva.	A <b>Lindab termPIR® ETX</b> hőszigetelő táblák merev PIR habból készült hőszigetelő magból állnak. A táblák speciális üvegfátyolszövetből készült légáteresztő réteggel vannak ellátva. Ragasztott, vakolt homlokzatburkolati rendszerhez.

Árakról és egyéb műszaki információkról kérdezze munkatársainkat és márkakereskedőinket.

Az árlista árai Áfa nélkül értendők!



Lindab kiegészítők és tartozékok

Típus szegélyek

Lindab Classic

VABR Cseréplezáró borítólemez

Szabványhossz: 2 m		
B névleges (mm)	105	140
<b>Classic bev.</b> 0,5 mm vtg. (Ft/m)	1 700	2 130
<b>Classic matt bev.</b> 0,5 mm vtg. (Ft/m)	1 740	2 170

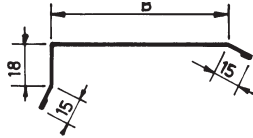

VISK Oromdeszka-szegélylemez

Szabványhossz: 2 m		
B névleges (mm)	75	110
<b>Classic bev.</b> 0,5 mm vtg. (Ft/m)	1 700	2 130
<b>Classic matt bev.</b> 0,5 mm vtg. (Ft/m)	1 740	2 170

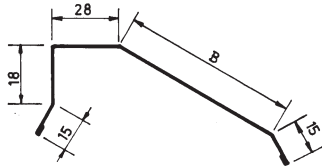

VISK 120 Oromdeszka-szegélylemez

Szabványhossz: 2 m		
B névleges (mm)	120	
<b>Classic bev.</b> 0,5 mm vtg. (Ft/m)	2 560	
<b>Classic matt bev.</b> 0,5 mm vtg. (Ft/m)	2 610	

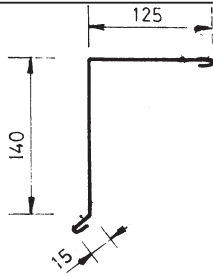

NP Gerinclemez

Szabványhossz: 2 m		
B névleges (mm)	120	170
<b>Classic bev.</b> 0,5 mm vtg. (Ft/m)	2 980	3 830
<b>Classic matt bev.</b> 0,5 mm vtg. (Ft/m)	3 040	3 910

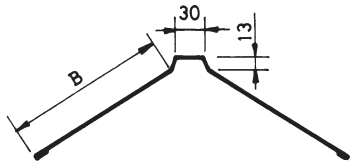

SL függőleges falszegély tetőlejtéssel párhuzamos

Szabványhossz: 2 m		
<b>Classic bev.</b> 0,5 mm vtg. (Ft/m)	2 980	
<b>Classic matt bev.</b> 0,5 mm vtg. (Ft/m)	3 040	

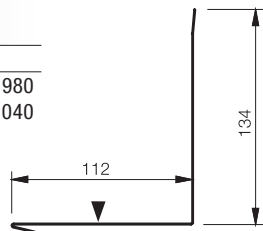

Kalaprofil

Max. hossz: 4 m	
<b>Horganyzott</b> 0,8 mm vtg. (Ft/m)	

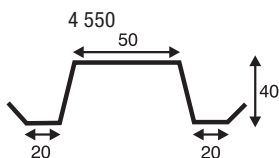

ÖB Felső (ablak) párkánylemez

Szabványhossz: 2 m					
B névleges (mm)	60	80	100	120	150
<b>Classic bev.</b> 0,5 mm vtg. (Ft/m)	1 280	1 700	1 825	1 965	1 920
<b>Classic matt bev.</b> 0,5 mm vtg. (Ft/m)	1 300	1 740	1 865	2 005	2 170

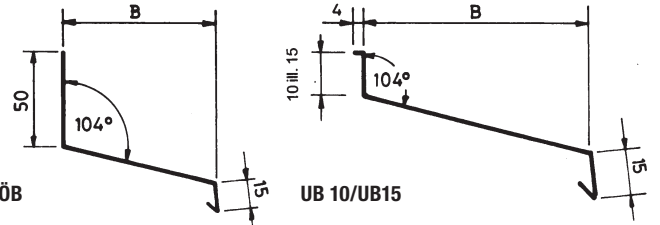

UB 10/UB 15 Alsó (ablak) párkánylemez

RD Vápa lemez

Szabványhossz: 2 m		
<b>Classic bev.</b> 0,5 mm vtg. (Ft/m)	4 260	
<b>Classic matt bev.</b> 0,5 mm vtg. (Ft/m)	4 340	

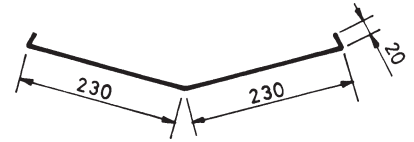

FOTP/FOTPA Eresz-szegélylemez

Szabványhossz: 2 m		
	FOTP	FOTPA
<b>Classic bev.</b> 0,5 mm vtg. (Ft/m)	2 130	2 600
<b>Classic matt bev.</b> 0,5 mm vtg. (Ft/m)	2 160	2 980

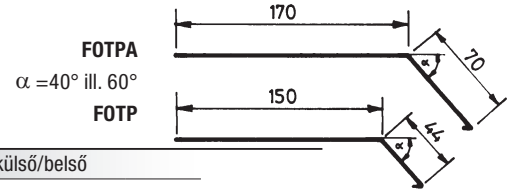

HBV/HBI Saroklemez külső/belső

Szabványhossz: 2 m		
B névleges (mm)	140	
<b>Classic bev.</b> 0,5 mm vtg. (Ft/m)	2 560	
<b>Classic matt bev.</b> 0,5 mm vtg. (Ft/m)	2 610	

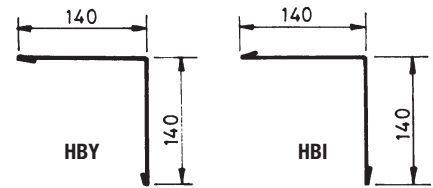

ST függőleges falszegély tetőlejtésre merőleges

Szabványhossz: 2 m		
<b>Classic bev.</b> 0,5 mm vtg. (Ft/m)	2 980	
<b>Classic matt bev.</b> 0,5 mm vtg. (Ft/m)	3 040	

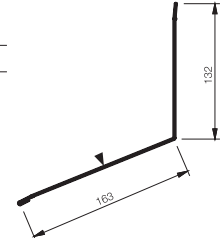



Lindab szegélyek – élhajlított elemek 1.

Kiterített szélesség (mm)	FOP Classic												FOP Classic Matt		FOP Cl. perforált		FOP PLX Elite		FOP PLX Elite Matt		Dura Frost (PLX)	
	0,5			0,6			0,7			0,5		0,5		0,6		0,6		0,6		0,6		
	(Ft/m) szalag	(Ft/m) szegély	(Ft/m) szalag	(Ft/m) szegély	(Ft/m) szalag	(Ft/m) szegély	(Ft/m) szalag	(Ft/m) szegély	(Ft/m) szalag	(Ft/m) szegély	(Ft/m) szalag	(Ft/m) szegély	(Ft/m) szalag	(Ft/m) szegély	(Ft/m) szalag	(Ft/m) szegély	(Ft/m) szalag	(Ft/m) szegély	(Ft/m) szalag	(Ft/m) szegély	(Ft/m) szalag	(Ft/m) szegély
0	850	1 060	1 010	1 260	1 100	1 350	960	1 210	1 200	1 360	1 230	1 530	1 230	1 530	1 230	1 530	1 230	1 530	1 230	1 530	1 290	1 610
51	1 130	1 390	1 390	1 730	1 560	1 930	1 350	1 660	1 650	1 800	1 860	2 310	1 860	2 310	1 860	2 310	1 860	2 310	1 860	2 310	1 970	2 430
101	1 480	1 780	1 800	2 240	2 030	2 510	1 710	2 120	2 120	2 310	2 520	3 090	2 520	3 090	2 520	3 090	2 520	3 090	2 520	3 090	2 630	3 260
151	2 000	2 210	2 210	2 730	2 490	3 070	2 090	2 590	2 600	2 830	3 150	3 900	3 150	3 900	3 150	3 900	3 150	3 900	3 150	3 900	3 310	4 090
201	2 500	2 590	2 590	3 200	2 970	3 650	2 490	3 040	3 070	3 220	3 810	4 700	3 810	4 700	3 810	4 700	3 810	4 700	3 810	4 700	4 000	4 930
251	3 000	3 000	3 000	3 710	3 470	4 210	2 860	3 520	3 520	3 710	4 440	5 490	4 440	5 490	4 440	5 490	4 440	5 490	4 440	5 490	4 670	5 760
301	3 500	3 410	3 410	4 190	3 900	4 840	3 250	4 000	4 010	4 190	5 100	6 280	5 100	6 280	5 100	6 280	5 100	6 280	5 100	6 280	5 360	6 590
351	4 000	3 800	3 800	4 680	4 380	5 430	3 470	4 470	4 470	4 700	5 740	7 080	5 740	7 080	5 740	7 080	5 740	7 080	5 740	7 080	6 030	7 440
401	4 500	4 180	4 180	5 180	4 850	5 960	3 830	4 830	4 940	5 190	6 360	7 870	6 360	7 870	6 360	7 870	6 360	7 870	6 360	7 870	6 670	8 260
451	5 000	4 580	4 580	5 670	5 330	6 560	4 190	5 410	5 420	5 690	7 010	8 670	7 010	8 670	7 010	8 670	7 010	8 670	7 010	8 670	7 360	9 090
501	5 500	4 980	4 980	6 130	5 780	7 150	4 560	5 870	5 880	6 200	7 650	9 430	7 650	9 430	7 650	9 430	7 650	9 430	7 650	9 430	8 040	9 900
551	6 000	5 400	5 400	6 640	6 270	7 720	4 910	6 320	6 330	6 660	8 310	10 230	8 310	10 230	8 310	10 230	8 310	10 230	8 310	10 230	8 730	10 750
601	6 500	5 770	5 770	7 130	6 740	8 300	5 250	6 790	6 800	7 160	8 940	11 040	8 940	11 040	8 940	11 040	8 940	11 040	8 940	11 040	9 390	11 590
651	7 000	6 180	6 180	7 610	7 200	8 890	5 670	7 240	7 260	7 640	9 590	11 840	9 590	11 840	9 590	11 840	9 590	11 840	9 590	11 840		
701	7 500	6 570	6 570	8 100	7 670	9 450	6 010	7 700	7 710	8 100												
751	8 000	6 970	6 970	8 590	8 130	10 040	6 370	8 160	8 170	8 560												
801	8 500	7 370	7 370	9 060	8 620	10 620	6 740	8 610	8 620	9 030												
851	9 000	7 750	7 740	9 570	9 090	11 210	7 090	9 050	9 060	9 490												
901	9 500	8 130	8 130	10 050	9 560	11 790	7 460	9 510	9 510	9 960												
951	1 000	8 530	8 530	10 560	10 000	12 370	7 820	9 990	10 020	10 420												
1001	1 050	8 950	8 950	10 840	10 490	12 960	8 170	10 440	10 440	10 890												
1051	1 100	9 360	9 360	11 510	10 960	13 520	8 530	11 120	11 310	11 310												
1101	1 150	9 720	9 720	12 020	11 420	14 110	8 920	11 350	11 370	11 560												
1151	1 200	10 150	10 150	12 490	11 890	14 670	9 270	11 790	11 800	11 910												
1201	1 230	10 520	10 520	13 010	12 380	15 280	9 610	12 240	12 000	12 170												









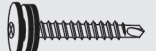

A megadott árak 1, 2, 3, 4 m-es hosszúságokra érvényesek, speciális hosszúságok esetén 20% felárat számíthatunk fel.

Lindab szegélyek – élhajlított elemek 2.



Kiterített szélesség (mm)	FOP tűzihorganyzott/Z 275					
	0,5		0,6		0,7	
	(Ft/m) szalag	(Ft/m) szegély	(Ft/m) szalag	(Ft/m) szegély	(Ft/m) szalag	(Ft/m) szegély
0	800	1 020	930	1 170	970	1 220
51	1 110	1 370	1 240	1 530	1 340	1 620
101	1 390	1 720	1 540	1 900	1 670	2 040
151	1 670	2 060	1 820	2 250	2 000	2 480
201	1 950	2 210	2 140	2 610	2 340	2 870
251	2 170	2 700	2 430	3 000	2 810	3 290
301	2 430	3 030	2 730	3 360	3 030	3 720
351	2 700	3 310	3 030	3 740	3 350	4 140
401	2 950	3 640	3 330	4 110	3 700	4 570
451	3 220	3 960	3 630	4 470	4 050	4 980
501	3 470	4 280	3 920	4 850	4 380	5 410
551	3 720	4 590	4 210	5 220	4 700	5 840
601	3 980	4 910	4 520	5 590	5 060	6 260
651	4 210	5 230	4 840	5 950	5 400	6 680
701	4 500	5 540	5 100	6 310	5 740	7 080
751	4 730	5 870	5 420	6 690	6 080	7 500
801	4 990	6 200	5 720	6 890	6 420	7 890
851	5 270	6 500	6 010	7 420	6 750	8 330
901	5 520	6 810	6 310	7 790	7 080	8 760
951	5 770	7 140	6 620	8 130	7 430	9 160
1001	6 020	7 430	6 910	8 530	7 780	9 590
1051	6 280	7 750	7 200	8 890	8 100	10 000
1101	6 510	8 080	7 510	9 240	8 460	10 430
1151	6 790	8 380	7 810	9 630	8 790	10 860
1201	7 060	8 760	8 100	9 990	9 140	11 270

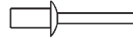

A megadott árak 1, 2, 3, 4 m-es hosszúságokra érvényesek, speciális hosszúságokra esetén 20% felárat számíthatunk fel.

Lindab kiegészítők és tartozékok

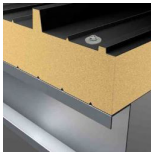
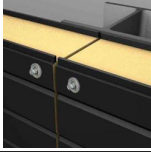
Önfűró csavarok acélhoz és fához	Jelölés	Méret (mm)	Felhasználási terület	Átfúrható lemezvastagság (mm)	Kulcs-méret	Db/doboz	Felület	Ft/doboz	
		LWT	4,8 × 35	Faléchez	2,5	8	50 250	Lakkozott	1 590 6 875
		LWT-DN	4,8 × 35	Faléchez	2,5	8	250	Lakkozott	10 070
		LL2T	4,8 × 22	Fűzőcsavar Max.: 2 mm lemez átfedéshez	2,0	8	50 250	Lakkozott; horganyzott	1 535 6 710
		LL2T-DN	4,8 × 20	Max.: 2 mm lemez átfedéshez	2,0	8	250	Lakkozott	9 880
		LD3T	4,8 × 25	Max.: 2,5 mm könnyű gerendához	3,0	8	50 250	Lakkozott; horganyzott	1 620 7 055
		LD6T	6,3 × 25	Melegen hengerelt tartógerendához	6,0	8	50 250	Horganyzott Lakkozott*	2 480 10 055 13 480
		LD8T	5,5 × 23	Melegen hengerelt tartógerendához	8,0	8	250	Horganyzott Lakkozott*	11 470 29 500
		LD12T	5,5 × 32	Rögzítés acélszerkezethez	12,0	8	250	Horganyzott Lakkozott*	21 015 22 400
		POP	4,0 Húzószegecs				50 250	Lakkozott	1 005 5 030
		M4, M4-Dn	Behajtóbetét LL2T-Dn és az LWT-Dn csavarokhoz használható			-	1	-	2 550
		M8	Behajtókulcs			8	1	-	2 420

A csavarfelhasználást rögzítő csavar esetében hozzávetőlegesen 6–7 db/m<sup>2</sup> értékkel számoljuk, a fűző csavar felhasználást 3–4 db/m<sup>2</sup> értékkel számoljuk.  
\* 3-4 hét szállítási határidő.

Önfűró csavarok szendvicspanelekhez	Felhasználás	Átfúrható vastagság (mm)	Méret (mm)	Minimális és maximális panelvastagság (mm)	Csavarfej behajtó (mm)	Ár (100 db/doboz)			
						Horganyzott**	Korrózióálló nemesacél**	Festett	
		Hidegen hajlított gerendákhoz fúrás esetén (C3 korrózió osztály)	1,5 - 5,0	6,3 x 62 - 6,3 x 262	35 - 244	8	Egyedi ár	Egyedi ár	-
		Melegen hengerelt gerendákhoz fúrás esetén (C3 korrózió osztály)	3,0 - 12,0	6,3 x 80 - 6,3 x 350	41 - 320	8	Egyedi ár	Egyedi ár	-
		Fa szerkezetekhez fúrás esetén (C3 korrózió osztály)	-	7 x 100 - 7 x 360	16 - 310	8	Egyedi ár	Egyedi ár	-
	Vasbeton szerkezetekhez fúrás esetén (C4 korrózió osztály)	Betonban a minimum rögzítési mélység 30 mm	6,3 x 35 - 6,3 x 240	5 - 200	10	Egyedi ár	Egyedi ár	-	

	Teherelosztó nyereg *** kalotte (tetőpanelhez)	41 × 32	N/A	N/A	Egyedi ár	-	Egyedi ár
	PM1 Teherelosztó lemez (rejtett rögzítésű szendvicspanelhez)	150 x 25	N/A	N/A	Egyedi ár	-	Egyedi ár

\*\* Színazonos műanyag kupakkal is rendelhető

\*\*\* Csak szendvicspanel csavarral együtt rendelhető.

Az árlista árai Áfa nélkül értendők!

Minden doboz 100 db csavart és teherelosztó nyergert tartalmaz.

## Lindab kiegészítők és tartozékok

## Építési fóliák

Termék megnevezés	Listaár (Ft/m <sup>2</sup> )	Listaár (Ft/tek.)	Szín	Tekercsméret	
<b>Lindab fóliák</b>					
LTF-115	Háromrétegű páraáteresztő tetőfólia 115-120 g/m <sup>2</sup>	440	33 000	szürke	1,5x50 m (75 m <sup>2</sup> )
LTF-135	Háromrétegű páraáteresztő tetőfólia 135-140 g/m <sup>2</sup>	550	41 250	szürke	1,5x50 m (75 m <sup>2</sup> )
LTF-270	Háromrétegű páraáteresztő tetőfólia 270 g/m <sup>2</sup> (Gyárilag felhordott ragasztósávval.)	1 950	146 250	fekete	1,5x50 m (75 m <sup>2</sup> )
LTF-Monolithic	Háromrétegű monolitikus membrán 160 g/m <sup>2</sup> (Gyárilag felhordott ragasztósávval.)	1 145	85 875	szürke	1,5x50 m (75 m <sup>2</sup> )
LSZ-430	Szellőzőszőnyeg többrétegű alátét-hordozóréteggel Hasznos fedési szélesség: 1,4 m 430 g/m <sup>2</sup>	2 335	87 860	szürke	1,5x25 m (37,5 m <sup>2</sup> )
LPZ-150	Hálóerősítésű műanyag párafékező fólia 150 g/m <sup>2</sup> Ipari és lakossági felhasználásra is javasolt (Sd = 170 m).	540	40 500	ezüst	1,5x50 m (75 m <sup>2</sup> )

## Fóliatartozékok

LRG-2	Kétoldalon tapadó ragasztószalag páraáteresztő tetőfóliák toldásához	310	15 500		38 mm × 50 m /tekercs
LRG-1S	Egyoldalon tapadó ragasztószalag tetőfóliák toldására, kisebb sérülések és áttörések zárására	360	9 000		50 mm × 25 m /tekercs
LRG-TPK	Egyoldalon tapadó ragasztószalag lécrögztető szeggel történő fóliaáttörések zárására (szegtömítő szalag)	410	6 150		50 mm × 15 m /tekercs
LSP-1	Kétoldalon tapadó ragasztószalag párazáró és párafékező fóliák illesztésére	410	18 450		15 mm × 45 m /tekercs
LTM	Tömítőmassza párafékező fólia lezárásához egyéb anyagok mentén (téglafal, fa, stb.)	3 765 (Ft/tubus)			315 g /tubus

Teljes tekercsek rendelhetőek!

## Tetőátvezető elemek

LTE	Átmérő (mm)	Alap mérete	Kötőelemek SX3/10-A10 5,5×28 mm	Ár Ft/szett
LTE-1	5–50 mm	120 mm	12 db	12 190
LTE-2	44–82 mm	160 mm	24 db	13 580
LTE-3	6–127 mm	195 mm	24 db	14 220
LTE-4	75–160 mm	235 mm	24 db	16 310
LTE-5	108–190 mm	275 mm	24 db	17 460
LTE-6	125–230 mm	315 mm	24 db	22 470
LTE-7	150–280 mm	365 mm	36 db	25 900

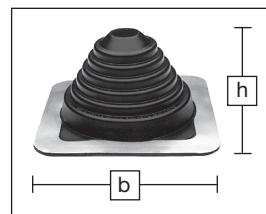























Rozsdamentes bilincs (LTEB)	
Átmérő (mm)	Ár (Ft/db)
40–60	580
60–80	720
90–110	930
110–130	1 050
130–150	1 110

1 szett tartalma: 1 db átvezető elem, 1 tubus tömítőgél, szükséges kötőelemek.

Lindab kiegészítők és tartozékok

Tömítőprofilok

<b>TPS2</b> <b>Hossz (mm)</b> 1 028 <b>Ár: 275 (Ft/db)</b> LTP 20 profilnál színoldal, LVP 20 profilnál hátoldal 	<b>TPS3</b> <b>Hossz (mm)</b> 954 <b>Ár: 450 (Ft/db)</b> LTP 35 profilnál színoldal, LVP 35 profilnál hátoldal 	<b>TPS3 Wide*</b> <b>Hossz (mm)</b> 1 035 <b>Ár: 650 (Ft/db)</b> LTP 35 Wide profilnál színoldal, LVP 35 Wide profilnál hátoldal. 
<b>TPL2</b> <b>Hossz (mm)</b> 1 028 <b>Ár: 245 (Ft/db)</b> LVP 20 profilnál színoldal, LTP 20 profilnál hátoldal 	<b>TPL3</b> <b>Hossz (mm)</b> 954 <b>Ár: 340 (Ft/db)</b> LVP 35 profilnál színoldal, LTP 35 profilnál hátoldal 	<b>TPL3 Wide*</b> <b>Hossz (mm)</b> 1 035 <b>Ár: 545 (Ft/db)</b> LVP 35 Wide profilnál színoldal, LTP 35 Wide profilnál hátoldal. 
<b>TPS4</b> <b>Hossz (mm)</b> 900 <b>Ár: 375 (Ft/db)</b> LTP 45 profilnál színoldal, LVP 45 profilnál hátoldal. 	<b>TPS85</b> <b>Hossz (mm)</b> 1 120 <b>Ár: 875 (Ft/db)</b> LTP 85-ös profilhoz színoldal 	<b>TPS150</b> <b>Hossz (mm)</b> 840 <b>Ár: 995 (Ft/db)</b> LTP 150-es profilhoz színoldal 
<b>TPL4</b> <b>Hossz (mm)</b> 900 <b>Ár: 365 (Ft/db)</b> LVP 45 profilnál színoldal, LTP 45 profilnál hátoldal. 	<b>TPL85</b> <b>Hossz (mm)</b> 1 120 <b>Ár: 625 (Ft/db)</b> LTP 85-ös profilhoz hátoldal 	<b>TPL150</b> <b>Hossz (mm)</b> 840 <b>Ár: 760 (Ft/db)</b> LTP 150-es profilhoz hátoldal 
<b>LPTPÓ-L</b> <b>Hossz (mm)</b> 1 100 <b>Ár: 375 (Ft/db)</b> Felső szalag LPA-L-hez 	<b>STP 18</b> <b>Hossz (mm)</b> 990 <b>Ár: 215 (Ft/db)</b> Sinus 18 profilhoz 	<b>LSÓ*</b> <b>Hossz (mm)</b> 1 000 <b>Ár: 760 (Ft/db)</b> Felső szalag LPA Scandic-hez 
<b>LPTPU-L</b> <b>Hossz (mm)</b> 1 100 <b>Ár: 360 (Ft/db)</b> Alsó szalag LPA-L-hez 	<b>STP 26</b> <b>Hossz (mm)</b> 1000 <b>Ár: 330 (Ft/db)</b> Sinus 26 profilhoz 	<b>LSU*</b> <b>Hossz (mm)</b> 1 000 <b>Ár: 550 (Ft/db)</b> Alsó szalag LPA Scandic-hez 
<b>TBA</b> <b>Hossz (m/tek.)</b> 100 <b>Ár: 195 (Ft/fm)</b> Öntapadó tömítőszalag 3 x 10 mm 	<b>LPO</b> <b>Hossz (m/tek.)</b> 50 <b>Ár: 215 (Ft/fm)</b> Öntapadó hőhídmentesítő szalag 5x50 mm 	<b>UTP</b> <b>Hossz (mm)</b> 2 000 <b>Ár: 3 025 (Ft/db)</b> Univerzális tömítőprofil, 45x50 mm 
<b>TÖMAS</b> <b>Hossz (mm)</b> 1 000 <b>Ár: Egyedi ár (Ft/db)</b> Tető szendvicspanelhez, felső színoldal. 		

\* A szállítási határidő 3 hét!

Korcoláshoz használatos kiegészítők

Megnevezés	Mennyiségi egység	Ár (Ft)
<b>HAFFTER rögzítőfül</b>		
Mozgó haffter/GLIDKA	db	190
Fix haffter/KLAMMER	db	155
<b>ELŐKORCOLÁS</b> mindkét oldalon***	folyóméter	450

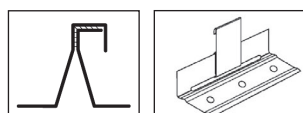

Megnevezés	Mennyiségi egység	Ár (Ft)
<b>RUNOTEX</b> gélyanyag	0,3 liter patron	4 535
<b>JAVÍTÓFESTÉK</b> (vízbázisú)**	12 ml	9 030







\*\* Elérhető színekről érdeklődjön ügyfélszolgálatunknál

\*\*\* Gyártási hossz: 800 - 8000mm

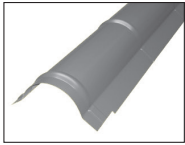
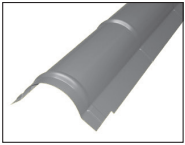
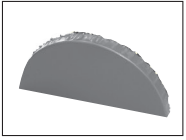
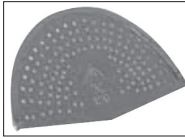
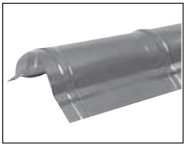
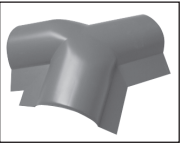
Az árlista árai Áfa nélkül értendők!

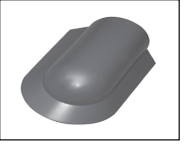
Lindab kiegészítők és tartozékok

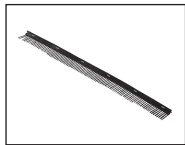
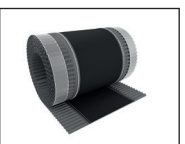
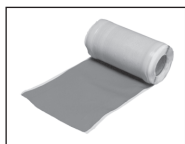

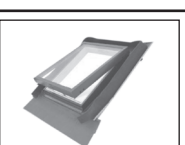





Egyéb tetőkiegészítő elemek

<p><b>CT gerinclemez LPA-L cserepeslemezhez</b></p> <p>Beépítési hossz (mm) 2 000</p> <p><b>Classic bev. (Ft/db)</b> 10 660</p> <p>fekete (015); sötétszürke (087); barna (434); tűzpiros (412); sötétkék (524); sötétkék (542); téglavörös (742) sötétbordó (758); sötétzöld (874)</p> 	<p><b>CTR-S gerinclemez LPA-L cserepeslemezhez</b></p> <p>Beépítési hossz (mm) 1 880</p> <p><b>Classic bev. (Ft/db)</b> 9 220</p> <p>grafitszürke (035); sötétszürke (087); tűzpiros (412); barna (434); téglavörös, (742); sötétbordó (758); fenyőzöld (830); sötétzöld (874)</p> <p><b>Classic matt bev. (Ft/db)</b> 9 220</p> <p>sötétszürke (088); barna (435); téglavörös (743); bordó (748)</p> 	
<p><b>CTG véglemez véglezáró CT és CTR-S gerinclemezhez</b></p> <p><b>Classic bev. (Ft/db)</b> 1 980</p> <p>grafitszürke (035); sötétszürke (087); barna (434); téglavörös (742); sötétbordó (758); sötétzöld (874)</p> 	<p><b>CTG-S matt, perforált véglezáró CT és CTR-S gerinclemezhez</b></p> <p><b>Classic matt bev. (Ft/db)</b> 3 655</p> <p>sötétszürke (088); barna (435); téglavörös (743); bordó (748)</p> <p>Szállítási határidő: 2-3 hét.</p> 	<p><b>CT bevonatos gerincelem LPA Scandic cserepeslemezhez</b></p> <p>Beépítési hossz (mm) 1 900</p> <p><b>Classic matt bev. (Ft/db)</b> 12 570</p> <p>ébenfekete (015); antracitmetál (044); gesztenyebarna (434); téglavörös (742); sötétbordó (758); smaragdzöld (830);</p> <p>Szállítási határidő: 2-3 hét.</p> 
<p><b>CTY Csatlakozó elem Kontyolt tetők gerinc csatlakozásához CT, CTR gerincelemekhez illeszkedik</b></p> <p>Tetőlejtés: 15°–30° és 30°–45°</p> <p><b>Natúr (Ft/db)</b> 18 550</p> <p><b>Festett* (Ft/db)</b> 19 500</p> 	<p><b>SnökyR hóvágó</b></p> <p>A következő <b>Classic</b> színekben: grafitszürke (035); sötétszürke (087); barna (434); sötétbordó (758); téglavörös (742) (5 db/tábla)</p> <p><b>Ár (Ft/db)</b> 370 (5 darab/tábla)</p> 	
<p><b>CTGY Végelem Élgerincek elegáns lezárásához CT</b></p> <p><b>Natúr (Ft/db)</b> 9 435</p> <p><b>Festett* (Ft/db)</b> 12 570</p> 	<p><b>Hófogó patkó</b></p> <p><b>Fém Classic bev. (Ft/db)</b> 465</p> <p>Sötétszürke (087), barna (434), téglavörös (742), sötétbordó (758) színben.</p> 	
<p><b>CTGY-S Végelem élgerincek elegáns lezárásához CT gerincelemekhez</b></p> <p><b>Fém Classic bev. (Ft/db)</b> 8 235</p> <p>Sötétszürke (087), barna (434), téglavörös (742), sötétbordó (758) színben.</p> 	<p><b>LMF Szellőző fésű</b></p> <p>Méret (mm) 1000</p> <p><b>Ár (Ft/db)</b> 350</p> 	
<p><b>LWXPE Plasztikus gerincszellőző</b></p> <p>5m×310mm széles tekercs</p> <p><b>Ár (Ft/tekercs)</b> 6 495</p> 	<p><b>LWX Wakaflex, kéményszegély</b></p> <p>5m×280 mm széles tekercs</p> <p>sötétszürke (087) és barna (434)téglavörös (742) színekben</p> <p><b>Ár (Ft/tekercs)</b> 49 900</p> 	
<p><b>LPA Scandic indító profil LPA Scandic cserepeslemezekhez</b></p> <p>Galvanizált kivitel 250 mm-ként elhelyezve.</p> <p><b>Ár (Ft/db)</b> 415</p> <p>Szállítási határidő 2-3 hét.</p> 	<p><b>LWXTC kémény- és falszegély</b></p> <p>5 m×310 mm széles tekercs</p> <p>sötétszürke (087) és barna (434)téglavörös (742) színekben</p> <p><b>Ár (Ft/tekercs)</b> 13 970</p> 	
<p><b>LTK Tetőkibúvó</b></p> <p>Befoglaló méret (cm) 45×55 65×65</p> <p><b>Ár (Ft/db)</b> 36 920 68 580</p> <p>Tetőhajlás: 15–60°</p> <p>Jellemzők:</p> <ul style="list-style-type: none"> <li>– fa ablakkeret, acél szegéllyel (sötétszürke)</li> <li>– 14 mm (3-8-3) dupla üvegezés</li> <li>– nyitás: fel v. oldalra (átszerelhető)</li> <li>– egybeépített acél burkolókerettel</li> </ul> 		







\* Standard színek raktárról elérhetőek: Sötétszürke (087); tűzpiros (412); barna (434); téglavörös (742); sötétbordó (758); sötétzöld (874)  
A többi színben: A szállítási határidő 3 hét.







## Lindab Protectline Tetőbiztonsági rendszer

Ábra	Kód	Megnevezés / Méret	Horganyzott (Ft/db)	Festett (Ft/db)
<b>Konzolok csöves hófogóhoz és hórácshoz</b>				
	<b>UNIK</b>	Univerzális konzol különféle tetőkiegészítők felszereléséhez	2 490	2 680
	<b>UNIKSNÖ</b>	Univerzális konzol SNÖ hórácshoz	3 090	3 330
	<b>FFHSN</b>	Alsó konzol állókorcos fémlemez fedéshez HSN felső konzollal összeszerelve.	11 090	11 940
	<b>SAWK</b>	Felső konzol hófogó rácshoz és ROR hófogó csőhöz szendvicspanel esetén. A SAWK a SAWPLF rögzítő talphoz használható.	4 170	4 490
	<b>HSN</b>	Konzol hórácshoz (UNIK felső konzolhoz kapcsolódik)	3 410	3 660
	<b>KOBET</b>	Felső konzol betoncserép fedéshez A tetőlétra kivételével az összes tetőbiztonsági elemhez használható: tetőjárda, kikötő cső, és RÖR csöves hófogó.	4 940	5 320
	<b>KOTEG</b>	Felső konzol kerámiaacserép fedéshez A tetőlétra kivételével az összes tetőbiztonsági elemhez használható: tetőjárda, kikötő cső, és RÖR csöves hófogó.	4 680	5 040
	<b>SAWPLF</b>	Rögzítő talp hófogó rácshoz és ROR hófogó csőhöz szendvicspanel esetén. (L=1 000mm; h=12 mm)	6 830	7 360
	<b>SAWSG</b>	Jég lecsúszás gátló szendvicspanelhez. A bordák közé szerelhető, alsó és harmadik csőként a csöves hófogónál.	11 480	12 430

## Rögzítőelemek\*

	<b>IFLPE</b>	Rögzítőtalp LPA-L cserepeslemezhez	6 300	6 750
	<b>IFSIN</b>	Rögzítőtalp SIN26-os lemezhez	6 540	7 010
	<b>IFSRP</b>	Rögzítőtalp SRP Click 25-höz	6 660	7 130
	<b>IF20</b>	Rögzítő talp LTP20 tetőprofilhoz	6 620	7 090
	<b>IF35</b>	Rögzítő talp LTP35 tetőprofilhoz	7 060	7 560
	<b>IF45</b>	Rögzítő talp LTP45 tetőprofilhoz	6 980	7 480
	<b>FF</b>	Rögzítőtalp korcolt fedéshez	6 830	7 360

## Csövek

	<b>RÖR</b>	Cső (d=27 mm L=3000 mm). Igény esetén egyes konzolok háromcsöves hófogóként is funkcionálhatnak.	7 660	10 590
	<b>ÄND</b>	Korlátcső végzáró	1 640	1 760
	<b>HRN</b>	90°-os sarokelem	7 700	8 250
	<b>SVI</b>	Sarokmervítő a hófogócső oldalirányú elfordulásának megakadályozására	3 290	3 530

Az adott termék felszereléséhez szükséges kötőelemeket a termékhez mellékeljük.  
\*Szállítási határidő: 3-4 hét

Az árlista árai Áfa nélkül értendők!

Lindab Protectline Tetőbiztonsági rendszer

Ábra	Kód	Megnevezés / Méret	Horganyzott (Ft/db)	Festett (Ft/db)
<b>Hórács*</b>				
	SNÖ	Hórács (L = 2 200 mm)	16 370	22 650
		Hórács (L = 3 200 mm)	23 220	31 800
	ISKRATTA	Jég lecsúszás gátló SNO hófogórácshoz. Hossz: 2000mm.	14 030	15 190
<b>Védőkorlát tetőátvezetésekhez*</b>				
	SRTT	Védőkorlát oszlop tetőjárdához	9 440	10 230
	RÖR	Cső (d=27 mm L=3000 mm)	7 660	10 590
	SRTTST	Védőkorlát oszlop merevítő	10 510	11 380
	HRN	90°-os sarokelem	7 700	8 250
<b>Tetőjárda konzolok*</b>				
	UNIKBR	Univerzális konzol tetőjárdához	5 800	6 250
	TSKFFBR	Tetőjárda konzol állókorcos tetőfedéshez	7 220	7 770
	SAWBRK	Tetőjárda rögzítőkonzol szendvicspanelekre. 10°, illetve 17° dőlésszöghöz kapható. A tető dőlésszögétől való megengedett eltérés max. 3 fok.	7 310	7 870
<b>Tetőjárda*</b>				
	BR	Tetőjárda (L=1 300 mm, SZ=340 mm)	22 520	23 940
		Tetőjárda (L=2 500 mm, SZ=340 mm)	45 340	48 050
	BRV	90°-os sarokelem tetőjárdához.	44 910	48 370
<b>Korlát tetőjárdához*</b>				
	STÄND	Járdakorlát oszlop tetőjárdához	33 870	36 470
	RÖR	Cső (d=27 mm L=3000 mm)	7 660	10 590
	HRN	90°-os sarokelem	7 700	8 250
	BRSTON	Járdakorlát záróelem tetőjárdához	21 440	23 090
<b>Tetőlétra konzolok*</b>				
	TSKFF	Tetőlétra konzol állókorcos tetőfedéshez	7 220	7 770
	TSKP	TSKP konzol tetőlétra felszereléséhez cserépfedés esetén	7 350	7 910
	TSKL	TSKL konzol tetőlétra felszereléséhez (Az ár 1 párra vonatkozik)	5 670	6 110
	TSK	TSK konzol tetőlétra felszereléséhez.	7 220	7 770

Az adott termék felszereléséhez szükséges kötőelemeket a termékhez mellékeljük.

Az árlista árai Áfa nélkül értendők!

Lindab Protectline Tetőbiztonsági rendszer

Ábra	Kód	Megnevezés / Méret	Horganyzott (Ft/pár)	Festett (Ft/pár)	
<b>Tartókonzol falilétrához*</b>					
	VSK150	Tartókonzol falilétrához	150 mm	12 510	13 410
	VSK250	Tartókonzol falilétrához	250 mm	12 720	13 620
	VSK350	Tartókonzol falilétrához	350 mm	13 320	14 270
	VSK650	Tartókonzol falilétrához	650 mm	14 800	15 860

Ábra	Kód	Termék	Méret	Horganyzott (Ft/db)	Festett (Ft/db)
<b>Falilétra / Tetőlétra*</b>					
	TVSR	6 fok	1,5 m	37 950	45 300

<b>Korlát tetőlétrához*</b>					
	TSRL	Alacsony korlátszlop tetőlétrához, közepes hajlású tetőkhöz. Tetőhajlás 25-45°.		11 470	12 360
	TSRH	Magas korlátszlop tetőlétrához, kis és közepes hajlású tetőkhöz. Tetőhajlás 0-45°.		29 180	31 430
	HALKSTVS	Kapaszkodó létrához (Az ár 1 párra vonatkozik)		9 070	9 830
	HALKSBR	Kapaszkodó járdához (Az ár 1 párra vonatkozik)		9 120	9 880
	TSST	Tetőlétrára szerelhető lépcsőfokok		14 570	15 690

Ábra	Kód	Megnevezés / Méret	Horganyzott (Ft/db)	Festett (Ft/db)	
<b>Biztonsági védőkosár falilétrához*</b>					
	VSST	Védőkosár függőleges rúdja (L=1,2 m) (1 kengyelhez 4db rúd kapcsolódik, az ár a komplett szettre vonatkozik)		21 010	22 920
	VSBYS	Védőkosár vízszintes kengyele		11 200	12 140
	VSBYH	Védőkosár vízszintes felső kengyele		11 200	12 190





<b>Tartozékok falilétrához*</b>					
	VFSTE	VFSTE falilétratartó konzol rögzítő trapézlemezhez. Lemezvastagság min. 0,5 mm.		12 690	-
	VSHL	Ívelt felső korlát falilétrához (Az ár 1 párra vonatkozik)		34 140	36 570
	VSHLSB	Egyenes felső korlát falilétrához (Az ár 1 párra vonatkozik)		27 120	29 050
	TSSV	Csuklós toldó elem a tetőlétra szögben történő toldásához. (Az ár 1 párra vonatkozik)		10 320	11 110
	KLHIN	Felmászóakadály tetőlétrához		43 320	46 930
	UBVÁS	Felmászás elleni védőelem. Segítségével az alsó létraelemet könnyen le tudjuk akasztani. Párban szállítjuk.		7 540	8 080





Az adott termék felszereléséhez szükséges kötıelemeket a termékhez mellékeljük.







\*Szállítási határidő: 3-4 hét

Az árlista árai Áfa nélkül értendők!

## Lindab Protectline Tetőbiztonsági rendszer

Ábra	Kód	Megnevezés / Méret	Horganyzott (Ft/db)	Festett (Ft/db)
<b>Tartozékok fallétrához*</b>				
	<b>GLS</b>	Létra beakasztó kengyel cserép fedéshez	15 090	16 340
	<b>TSGLS</b>	Létra beakasztó kengyel tetőlétrához	9 760	10 510
	<b>FFGLS</b>	Létra beakasztó kengyel korcolt fedéshez	14 100	15 180
	<b>GLSRP</b>	Létra beakasztó kengyel SRP fedéshez	16 690	-
	<b>GLASPAPP</b>	Létra beakasztó kengyel bitumenes lemez/műanyag lemez fedéshez	17 960	19 450

<b>Kéménytisztító munkaállás*</b>				
	<b>SKBA460</b>	Kéményheveder 460mm hosszú	6 420	7 000
	<b>SKBA960</b>	Kéményheveder 960mm hosszú	8 170	8 920
	<b>SKBA1460</b>	Kéményheveder 1460mm hosszú	9 170	10 010
	<b>SKKO</b>	Kémény konzol	27 380	29 860
	<b>HGS</b>	Menetes szár 350 mm hosszú	4 470	-
		Menetes szár 650 mm hosszú	5 270	-
	<b>SKBASF</b>	Létratartó heveder	10 150	-
	<b>VSSP</b>	VSSP járda elem kéménylétra tetejére	25 970	28 330

<b>Biztonsági kötélrendszer*</b>				
	<b>WENDTVS</b>	Létra végelem kötél rendszerhez	15 980	-
	<b>WIREL</b>	Kábel kikötő rendszerhez (1-100 méter közötti hosszúságban elérhető). Az ár méterenként értendő értendő!	7 990	-
	<b>WLÖPL</b>	Kötél futó a kábel kikötő rendszerhez	21 950	-
	<b>WFSTLTVS</b>	Létra rögzítő elem kötél rendszerhez	25 010	-
	<b>WFSTL</b>	Tetőjárda rögzítő elem kötél rendszerhez	9 120	-
	<b>WFÄNDL</b>	Tetőjárda végelem kötél rendszerhez	15 090	-
	<b>WSLÖP</b>	Tetőjárda vezetőelem kötél rendszerhez	15 140	-

- A festett változat a következő standard színeket tartalmazza: fehér (001), fekete (015), grafit-szürke (035), antracitmetál matt (044M) antracitmetál (044), ezüst (045), sötétszürke (087), cinkszürke (244), kávébarna (387), barna (434), téglavörös (742), sötétbordó (758).
- Egyéb RAL színek egyedi árazással lehetségesek, amelynek egységesen +40% felára van. A részletekről kérjük érdeklődjének Lindab kollégáknál.
- Az árak egy db elemre vonatkoznak, tartalmazzák a kötőelemeket. Bizonyos esetekben több elem szükséges egy komplett termék összeállítására.

Az adott termék felszereléséhez szükséges kötőelemeket a termékhez mellékeljük.

\*Szállítási határidő: 3-4 hét

Az árlista árai Áfa nélkül értendő!

Lindab Construline Z-C-U gerendák / Anyaga: S350GD/Z275

Gerenda típusa	Gerenda vastagsága (A portfóliónk B1/B2 övmérettel rendelkező vastagságokban elérhető)						
	1,0	1,2	1,5	2,0	2,5	3,0	4,0
C 70 gerenda*			41/47				
Z/C 100 gerenda	42/48	42/48	42/48	42/48			
Z/C 120 gerenda	42/48	42/48	42/48	42/48	42/48		
ZH/CH 120 gerenda						46/54	46/54
Z/C 150 gerenda	42/48	42/48	42/48	42/48	42/48		
ZH/CH 150 gerenda						46/54	46/54
Z/C 180 gerenda		52/58	52/58	52/58	52/58		
Z/C 200 ECO gerenda		42/48	42/48	42/48	42/48		
Z/C 200 gerenda		66/74	66/74	66/74	66/74	66/74	
Z/C 220 gerenda			66/74	66/74	66/74	66/74	
Z/C 250 gerenda			66/74	66/74	66/74	66/74	
Z/C 280 gerenda			80/88	80/88	80/88	80/88	
Z/C 300 gerenda				86/94	86/94	86/94	86/94
Z/C 350 gerenda				95/103	95/103	95/103	95/103
C 400 gerenda						107/115	107/115
C 450 gerenda						107/115	107/115
U 70 gerenda*			59/59				
U 100 gerenda	56/56	56/56	56/56	56/56			
U 120 gerenda	56/56	56/56	56/56	56/56	56/56	56/56	56/56
U 150 gerenda	56/56	56/56	56/56	56/56	56/56	56/56	56/56
U 180 gerenda			66/66	66/66	66/66		
U 200 gerenda			71/71	71/71	71/71		
U 220 gerenda			61/61	61/61	61/61		
U 250 gerenda			61/61	61/61	61/61		
U 280 gerenda			57/57	57/57	57/57		
U 300 gerenda			63/63	63/63	63/63	63/63	
U 350 gerenda				84/84	84/84	84/84	
U 400 gerenda				93/93	93/93	93/93	93/93
C+ 250 gerenda				90/90	92/92	95/95	96/96
C+ 300 gerenda				80/80	83/83	85/85	88/88
C+ 350 gerenda				89/89	92/92	95/95	97/97
C+ 400 gerenda						103/103	108/108
C+ 450 gerenda						103/103	108/108
S 200 ECO gerenda			59/59	59/59	59/59		
S 200 gerenda			70/70	70/70	70/70	70/70	70/70
S 220 gerenda				75/75	75/75	75/75	75/75
S 250 gerenda				90/90	90/90	90/90	90/90
S 300 gerenda				82/82	82/82	82/82	82/82
S 350 gerenda						91/91	91/91
S 400 gerenda						102/102	102/102
S 450 gerenda						102/102	102/102
S+ 250 gerenda				80/80	83/83	86/86	88/88
S+ 300 gerenda				70/70	73/73	76/76	79/79
S+ 350 gerenda				80/80	82/82	85/85	88/88
S+ 400 gerenda						94/94	100/100
S+ 450 gerenda						94/94	100/100
CI 100 gerenda*	35/41	35/41	35/41	35/41			
CI 120 gerenda	37/43	37/43	37/43	37/43			
CI 150 gerenda	37/37	37/37	37/37	37/37	37/37		
CI 180 gerenda		37/37	37/37	37/37	37/37		
CI 200 ECO gerenda		36/42	36/42	36/42			
CI 200 gerenda		60/68	60/68	60/68	60/68		
CI 220 gerenda			60/68	60/68	60/68		
CI 250 gerenda			60/68	60/68	60/68		
CI 280 gerenda			67/67	67/67	67/67		
CI 300 gerenda				80/88	80/88		
CI 350 gerenda				83/90			
SI 200 gerenda			76/76	76/76	76/76	76/76	
SI 220 gerenda				76/76	76/76	76/76	76/76
SI 250 gerenda				79/79	79/79	79/79	79/79
SI 300 gerenda				84/84	84/84	84/84	84/84

Gyártási hossz a Z, C, C+, U, S és S+ gerendák esetén 1000 mm-től 13000 mm-ig terjed, a CI és SI toldógerenda 1600 mm-es standard hosszúságú. Árainkról és egyéb műszaki információkról márkakereskedőink szolgálnak tájékoztatással. (Lindab Construline perforált profilok árlista 13. oldal.)

\* Alapanyag készlet erejéig elérhető termék a régi portfólióból. Igény esetén mindig érdeklődjön az aktuális készlet felől!

Gerenda típusok

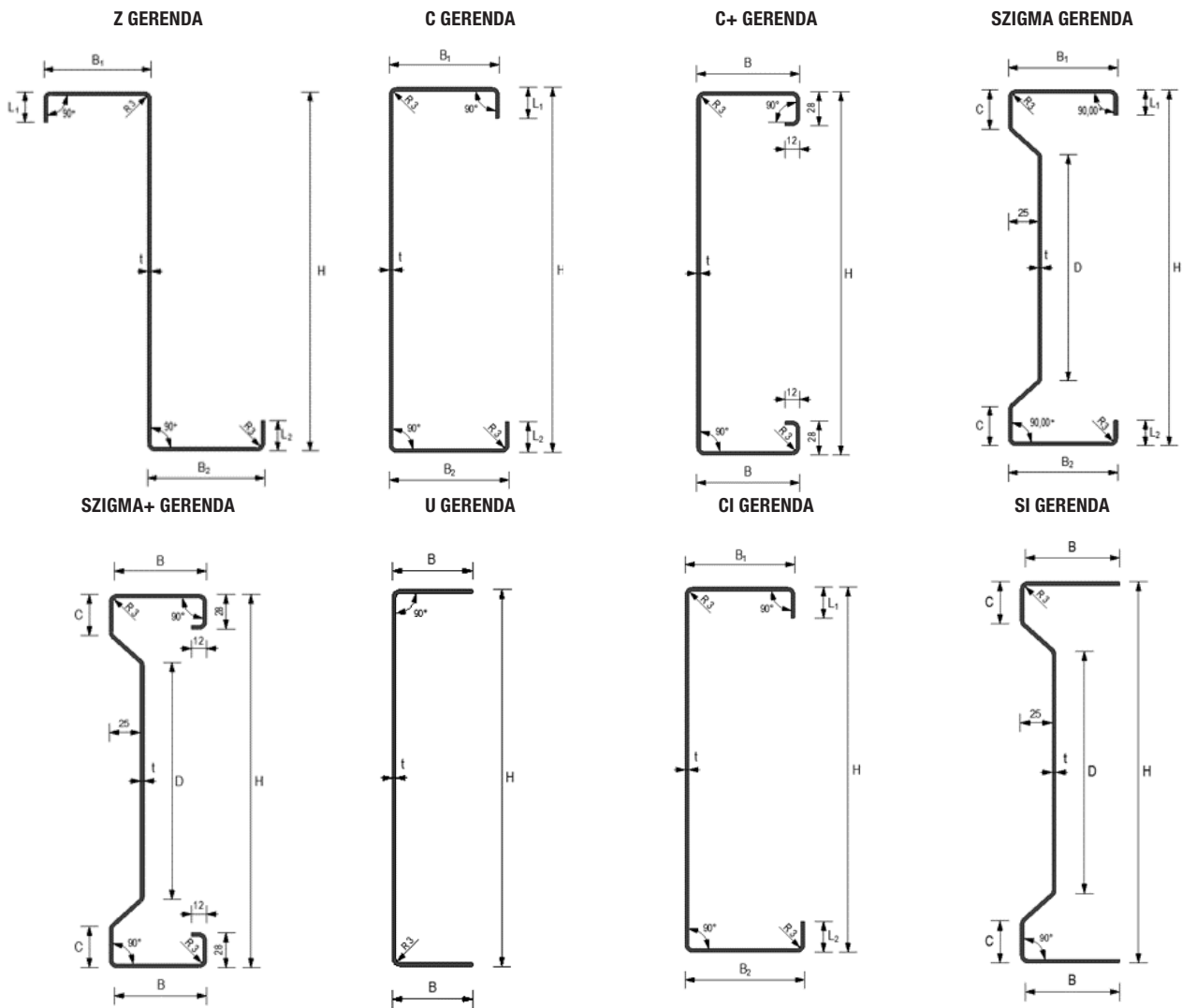

Furatolt gerendák (övben és gerinccben)

Kör furatok				Ovál furatok (hosszirányban ovál)				
Ø 12 mm	Ø 14 mm	Ø 16 mm	Ø 18 mm	12×20 mm	12×50 mm	16×50 mm	14×25 mm	18×25 mm

A furatok elhelyezési lehetőségeiről érdeklődjön kollégáinknál.

Furatok pozíciójának pontossága:

- Horizontálisan (gerenda hossz tengelyével párhuzamosan): ±2 mm
- Vertikálisan (gerenda hossz tengelyére merőlegesen): ±1 mm.

Bázispont: szélesebb öv és a gerinc csomópontja.

**Fontos:** Átlapolásos toldásnál a vertikális pozíció meghatározásánál figyelembe kell venni az anyagvastagságból adódó pozícióváltozást!



Szín	Lindab színkód	közeliítő RAL szám	Rainline		Topline		Coverline						Seamline				
			minden méret	LPA-L 0,5 mm	LPA Scandic 0,5 mm	LTP/LVP 20-35-45		LVP 8-12, LTP/LVP 35 wide, LTP/LVP 50		LTP 60 Dn		FOP-CO		SRP Click	PLX		
fehér	001	9002	-	0,5 mm	0,5 mm	0,6 mm	0,7 mm	0,5 mm	0,6 mm	0,75 mm	0,6 mm	0,75 mm	0,5 mm	0,6 mm	0,7 mm	0,5 mm	0,6 mm
fehér	010	9010	E			C	C	C	C	C	C	C	C	C	C	C	C
fekete	015	9005	E, E-m	C		C											
ébenfekete	015	9005		C	E, C-m, P-m												
fekete	015	9011															E, E-m
világoszürke	022	7044				C											C
grafitszürke	035	7016	E, E-m	C	E, C-m, P-m	C											E, D
bazalitszürke	036	7024															E-m
antracitmetál	044	9007	E			C											E, E-m
ezüst	045	9006	E			C	C	C	C	C	C	C	C	C	C	C	E, E-m
csontfehér	078	9002	E	C	E, P-m	C											E, E-m
sötétszürke	087	7011															
sötétszürke	087	7043															
sötétszürke	088	7016		M		M										M	E, E-m, D
bézs	113	1015				C											C
cinkszürke	244	7040															D
tűzpiros	412	3000		C		C											C
gesztenyebarna	434	8017	E-m		E, C-m, P-m												
barna	434	8017	E	C		C											C
barna	435	8017		M		M											M
sötétkék*	524	5001		C		C											C
középkék	542	5010		C		C	C	C	C	C	C	C	C	C	C	C	C
téglavörös	742	8004	E	C	E, P-m	C	C	C	C	C	C	C	C	C	C	C	E, E-m
téglavörös	743	8004		M		M											M
bordő	748	3004		M		M											M
sötétbordó	758	3009	E	C	E, P-m	C	C	C	C	C	C	C	C	C	C	C	E, E-m, D
fenyőzöld	830	6020		C		C											C
rezedzöld	831	6011				C											C
sötétzöld	874	6003		C		C	C	C	C	C	C	C	C	C	C	C	C
patinazöld	975	6021				C											C
magestic			Zn-Mg														Zn-Mg
horganyzott natúr						Z	Z	Z	Z	Z	Z	Z	Z	Z	Z	Z	Z

\*Kifutó szín, raktárkészlet erejéig. Az elérhető mennyiségről kérjük érdeklődjön az Ügyfélszolgálatunkon.

A nyomtatási szín a valós termékszínektől elterhet!

Bevonati rendszerek jelölései:  
 C: Classic, M: Classic matt (Hum), C-m: Classic matt (SK)  
 P-m: Premium matt (SK)E: Elite, E-m: Elite matt, D: DuraFrost  
 Zn-Mg: Magestic, Z: Natúr horganyzott

# LINDAB, EGY FENNTARTHATÓBB JÖVŐÉRT!



Megbízhatóság



Fenntarthatóság



Minőség



Energiahatékonyság

További részletek a  
fenntarthatósági  
törekvéseinkről:



## Good Thinking

A Lindabnál a pozitív gondolkodás egy filozófia, melyet mindenben követünk. Missziónkká tettük, hogy egészséges belső klímát hozzunk létre és egyszerűsítsük a fenntartható épületek építését. Ezt úgy érjük el, hogy innovatív termékeket és megoldásokat tervezünk, melyeket könnyű alkalmazni, valamint hatékony elérést és logisztikát biztosítunk. Továbbá azon is dolgozunk, hogy csökkentsük a környezetre és klímára gyakorolt hatást. Olyan eljárásokat fejlesztünk megoldásaink gyártására, melyek minimális energia és természeti erőforrásokat igényelnek, és ezáltal csökkentjük a környezetre gyakorolt káros hatásokat. A termékeinkhez acélt használunk. Ez azon kevés alapanyagok egyike, mely számtalanszor újra-felhasználható anélkül, hogy csökkenne a minősége. Mindez alacsonyabb szén-dioxid kibocsátást és kevesebb energiaveszteséget jelent.

**Velünk egyszerű az építés**

### Lindab Kft.

2051 Biatorbágy,  
Állomás u. 1/A.

Tel.: +36-23-531-300

Fax: +36-23-310-703

[www.lindab.hu](http://www.lindab.hu)

