

Kanalventilator

MF SILENT



Beskrivelse

MF Silent er en serie ventilatorer, som er indbygget i et specielt lyddæmpende kabinet. Ventilatorerne har en stor kapacitet (luftmængde og tryk) og et lavt støjniveau. Ventilatorerne fås i dimensionerne $\varnothing 100$ til $\varnothing 315$ mm og anvendes især til projekter, hvor der stilles store krav til støjfri ventilation.

Det ydre kabinet er fremstillet i polymer-coated stål. Isoleringen består af 50 mm mineraluld, som indvendigt afsluttes med en perforeret plade. Selve ventilatorvingerne er fremstillet i kvalitetsplast.

Ventilatorerne kan omdrejningsreguleres. Kapslingsklassen er IPX4.

Dimensioner

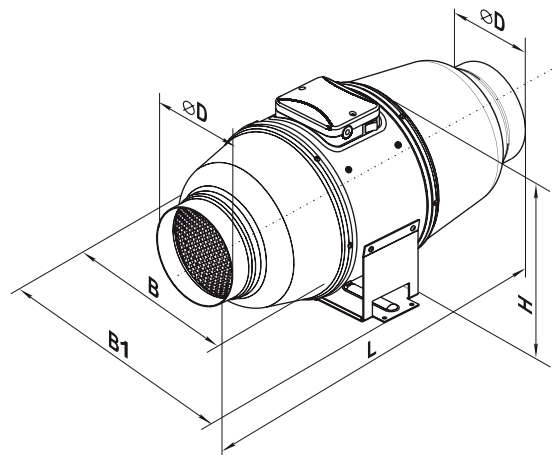

Produkt	ØD mm	ØB mm	B1 mm	L mm	H mm	m [kg]
MF SILENT 100	98	215	243	505	237	4,60
MF SILENT 125	123	215	243	474	237	4,60
MF SILENT 160	157	247	274	580	260	6,10
MF SILENT 200	198	293	386	550	295	8,00
MF SILENT 250	248	358	445	658	360	15,0
MF SILENT 315	313	432	520	780	434	25,0

Bestillingskode

Produkt	MF SILENT	100
Dimension Ød		

Kanalventilator

MF SILENT

Tekniske data

MF SILENT 100

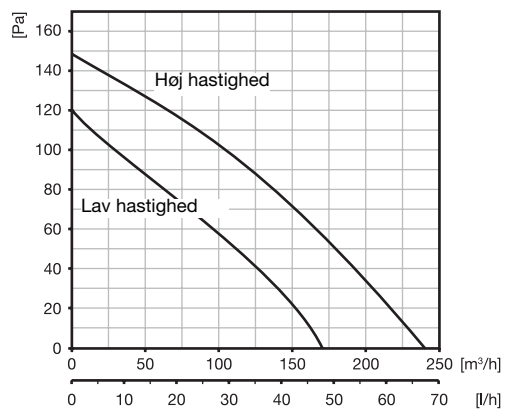

MF SILENT 200

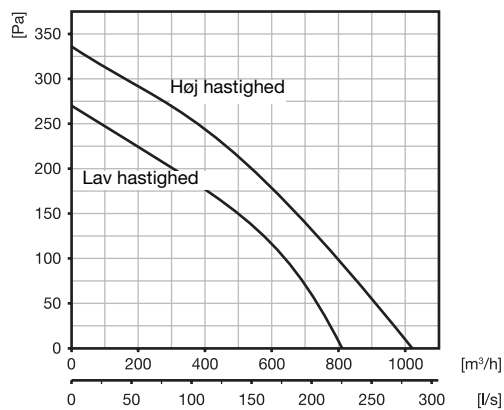

MF SILENT 125

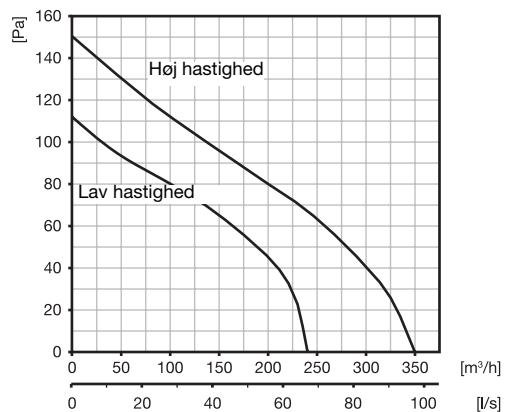

MF SILENT 250

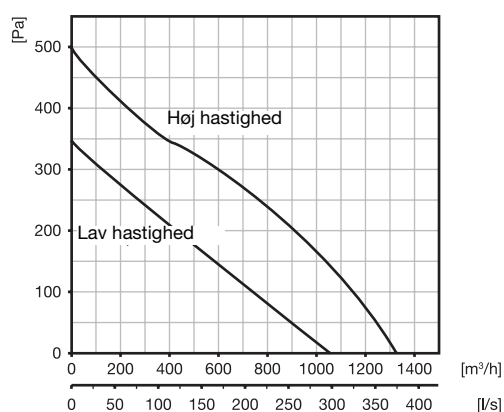

MF SILENT 160

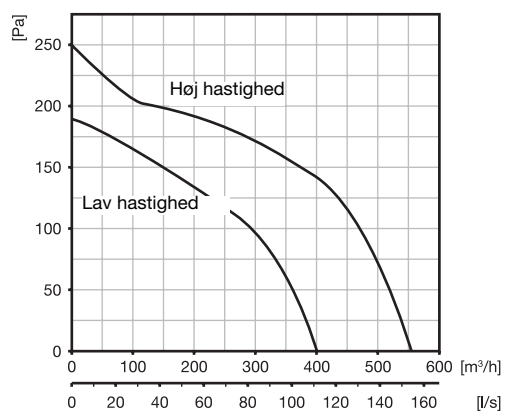

MF SILENT 315

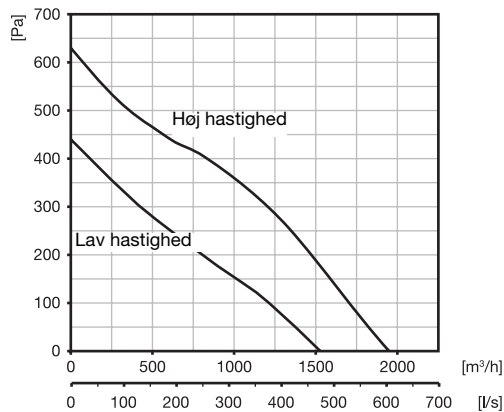

Kanalventilator

MF SILENT

Tekniske data

Produkt	Frekvens Hz	Spændin g V	Effekt Input W		Strøm A		r.p.m		Maks. luftmængde		Maks. luftmængde dB(A)		Maks. temperatur °C	SEC klasse	IP
			Høj hast.	Lav hast.	Høj hast.	Lav hast.	Høj hast.	Lav hast.	Høj hast.	Lav hast.	Høj hast.	Lav hast.			
MF SILENT 100	50/60	230	26	24	0,11	0,10	2630	2030	240	170	29	24	+60	D	X4
MF SILENT 125	50/60	230	29	25	0,13	0,11	2310	1650	340	230	28	23	+60	D	X4
MF SILENT 160	50/60	230	52	45	0,23	0,20	2645	1970	555	405	33	26	+60	C	X4
MF SILENT 200	50/60	230	110	78	0,49	0,35	2445	2015	1020	810	36	31	+60	C	X4
MF SILENT 250	50/60	230	178	127	0,79	0,52	2495	1965	1330	1050	38	34	+60	*	X4
MF SILENT 315	50/60	230	313	213	1,41	0,93	2545	1975	1950	1530	40	36	+60	*	X4

(*): Regulativ 1254/2014 gælder ikke hvis maks. luftmængden er > 1000 m³/h.

Produkt	Lydeffektniveau L _{WA}	Oktavbånd								
		63	125	250	500	1K	2K	4K	8K	
MF SILENT 100	til indløb	19	18	29	35	39	39	31	24	42
	til udløb	20	19	30	38	42	35	35	23	45
	til omgivelser	15	14	17	25	29	21	22	14	34
MF SILENT 125	til indløb	19	21	35	38	42	41	35	28	47
	til udløb	21	24	35	39	41	43	37	29	46
	til omgivelser	17	20	23	27	28	22	21	15	35
MF SILENT 160	til indløb	25	33	49	55	55	55	53	39	61
	til udløb	35	36	51	55	55	50	42	59	
	til omgivelser	19	22	39	35	36	33	34	21	39
MF SILENT 200	til indløb	26	38	54	57	58	55	52	48	62
	til udløb	28	42	48	62	60	62	50	44	65
	til omgivelser	22	30	31	38	41	42	29	22	45
MF SILENT 250	til indløb	29	41	57	60	61	58	55	51	65
	til udløb	31	45	58	65	73	65	53	47	75
	til omgivelser	25	33	48	41	53	49	41	29	55
MF SILENT 315	til indløb	35	47	62	61	64	67	58	55	69
	til udløb	40	53	69	69	70	65	55	51	75
	til omgivelser	25	32	41	51	55	52	49	37	58