

Ventilationshuv

HN



Beskrivning

Ventilationshuv för utblåsning ovan tak väl anpassad till såväl industri- som komfortventilation. Luften kastas ut med uppåtriktad stråle. Härvid undviks föroreningar av luften i huvens omgivning samt nedsmutsning av takytan runt huvan. Utblåset är så effektivt att man utan vidare kan montera friskluftintag i omedelbar närhet av huvan.

OBS! När fläktar ej är i drift finns det alltid risk för att yrsnö och fuktig luft tränger in i kanaler. Vid vissa fall så kan även kondens ställa till med problem.

Huvan tillverkas i galvaniserad stålplåt och kan mot beställning också erhållas i andra material såsom rostfri plåt 1.4301, rostfri syrafast plåt 1.4404, aluzink AZ 185 och lackerad i olika färger. Den är försedd med nät för öppningen och invändig kägla för uppsamling av snö och regnvatten, som genom en slang leds ut från huvan.

Slangen tål temperaturer mellan -45 och +65°C.

Huvan är försedd med muffanslutning som passar utanpå kanal.

Som special kan huvan levereras med tre förankringsögglor. Det är standard på Ø400.

Beställningsexempel

Produkt	HN	315
Dimension Ød		

Dimensioner

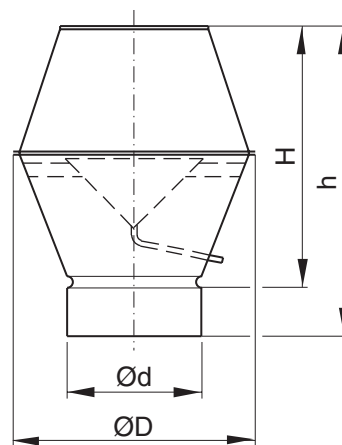





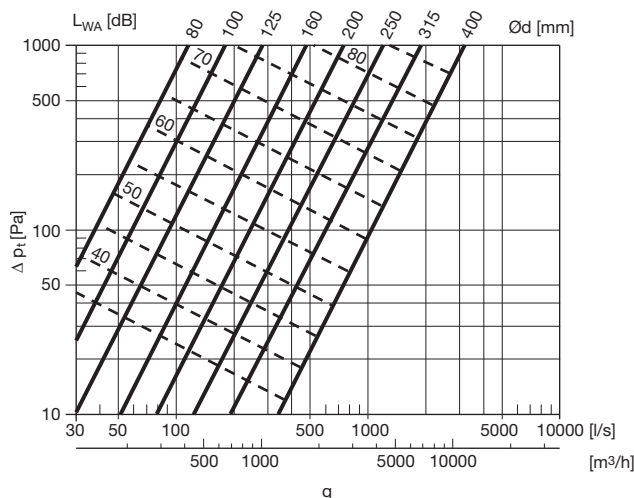







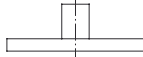

Ød nom	ØD [mm]	H [mm]	h [mm]	m kg	Passande takgenomföring TGR	
					50 mm	100 mm
Storlek						
80	130	160	310	0,66	3	3
100	180	220	360	0,96	3	3
125	225	240	380	1,26	3	4
160	280	340	475	1,95	3	4
200	345	420	555	2,92	3	4
250	430	505	640	4,31	4	5
315	550	620	755	6,75	5	6
400	685	846	981	9,57	5	6

Tekniska data

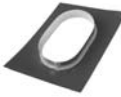

Ventilationshuv

HN

Takhuv	HN 						
Övre täckplåt med nippel, muff eller fläns	AGIS 			TGR-OA 		Runt takgenomföringen sitter:	
Takgenomföring	SR	SRI	SRIP	GISOL / GISOLP 	TGR 		
						UG 	Underbeslag
						MG / MGL 	Fuktspärr
						SBG1 	Fästprofil
Undre täckplåt med nippel, muff eller fläns					TGR-NA 		
Ventilationskanal	SR 			LKR 			

Denna bild visar samtliga möjligheter på hur produkterna kan bli kombinerade. För några kombinationer kan den efterfrågade produktstorleken saknas i katalogen. I dessa fall kan ofta den önskade storleken produceras efter order.

- 1
- 2
- 3
- 4
- 5
- 6
- 7
- 8
- 9
- 10
- 11
- 12
- 13
- 14
- 15
- 16
- 17
- 18