

Kifúvófejek

HN

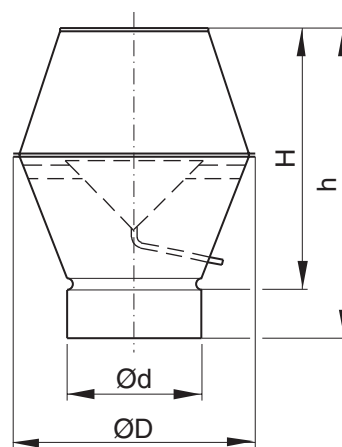

Méretetek



1

2

3

4

5

6

Leírás

Kifúvófej, tető felett, egyaránt alkalmas ipari és komfort szellőztetésre is. A levegőt függőleges irányba fújja ki. Ez megakadályozza az elhasznált és a friss levegő keveredését a fej környezetében. A kifúvás olyan hatékony, hogy friss levegő beszívás elhelyezhető a fej közvetlen közelében, egyéb óvintézkedés nélkül.

A fej standard kivitelben horganyzott acélból készül, de elérhető más anyagokból is, úgy mint rozsdamentes acél, alu-cink és festett kivitel különböző színekben, külön rendelésre. A felső nyílás hálószerűen rendelkezik, belül tölcse található az esővíz és hó összegyűjtésére, melyet egy gégecső segítségével kivezet. A gégecső -45 és +65 °C között hőálló.

A fej idomkapcsoló végződésével van ellátva, amely kívülről illeszkedik a légcsatornára. Rendelhető más végződéssel is. Külön kérésre a fejet három emelő és rögzítő hurokkal szállítunk.

7

8

9

10

11

12

13

14

15

16

Rendelési minta

Termék	HN	315
Méret Ød		









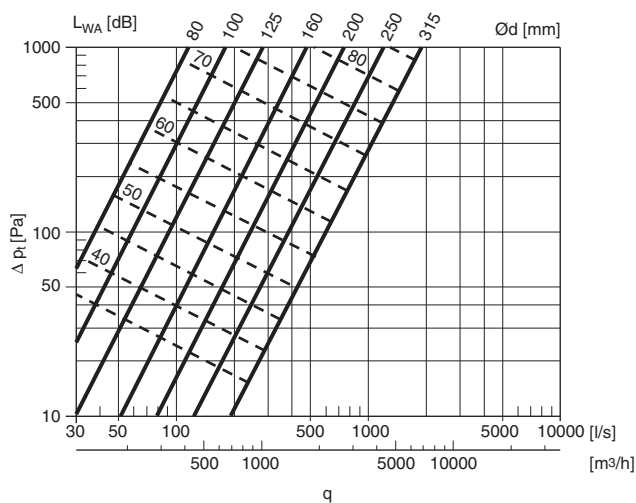





17

18

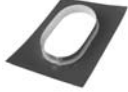
Ød névl	ØD mm	H mm	h mm	m kg	Tetőátvezetés TGR	
					50 mm	100 mm
Méret						
80	130	160	310	0,66	3	3
100	180	220	360	0,96	3	3
125	225	240	380	1,26	3	4
160	280	340	475	1,95	3	4
200	345	420	555	2,92	3	4
250	430	505	640	4,31	4	5
315	550	620	755	6,75	5	6

Műszaki adatok



Kifúvófej	HN 						
Tetőátvezető csatlakozó elem, felső	AGIS 			TGR-OA 			
Tetőátvezető	SR 	SRI 	SRIP 	Tetőátvezető körül		VHING / VHINP 	Esővédő, külső
				GISOL / GISOLP 	TGR 	UG 	Esővédő, belső
						MG / MGL 	Párazáró membrán
						SBG1 	Tetőátvezető rögzítő
Tetőátvezető csatlakozó elem, alsó				TGR-NA 			
Légcsatorna	SR 			LKR 			

A táblázatban látható az összes lehetőség, ahogy csatlakoztathatók a termékek egymáshoz. A katalógusban nem található méretek esetén érdeklődjön a Lindab képviselőjénél.

1
2
3
4
5
6
7
8
9
10
11
12
13
14
15
16
17
18