

Kulmayhde

BSTR 15°



Tuotekuvaus

Syvävedetty ja hitsattu kulmayhde.

Tietyt koot valmistetaan valssaamalla päätysauma.

Mitat

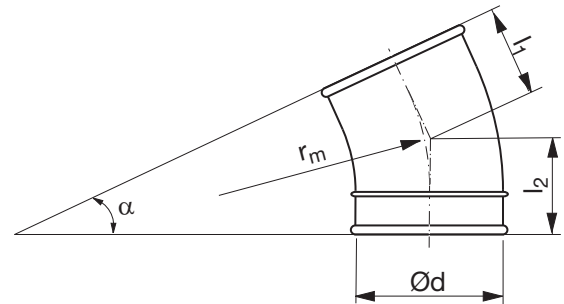

$$r_m \approx 1,5 \cdot d$$

Ød nom	t mm	r _m mm	l ₁ mm	l ₂ mm	m kg
100	0,6	150	50	76	0,20
125	0,7	190	55	81	0,40
150	0,7	225	60	86	0,40
160	0,7	240	62	88	0,40
180	0,7	270	61	88	0,50
200	0,7	300	91	91	0,62

Tilausesimerkki

	BSTR	160	15
Tuotetunnus			
Koko Ød			
Kulma α			