



Lindab Verktyg & Skydd 2014

Handverktyg, elverktyg med tillbehör & skyddsutrustning



Lindab i Sverige

Kort om Lindab

Lindab är en internationell koncern som utvecklar, tillverkar, marknadsför och distribuerar produkter och systemlösningar för förenklat byggande och bättre inomhusklimat.

Produkterna kännetecknas av hög kvalitet, montagevänlighet, energi- och miljötänkande samt levereras med en hög servicegrad vilket sammantaget ger ett ökat kundvärde.

Inom Lindab arbetar vi ständigt för att förenkla byggandet. Därför säljer vi vårt sortiment av egna produkter och tillbehör på 28 väl sorterade filialer runt om i landet. Där kan du som är plåtslagare, montör eller ventilationsinstallatör handla det du behöver för att kunna göra ett bra jobb. Du kan hämta dina varor hos oss eller få din beställning levererad direkt till arbetsplatsen. Allt för att göra din vardag enklare.

Verktyg & Skydd

I denna katalog har vi samlat produkter under rubrikerna skydd och verktyg, t.ex tänger, saxar, elverktyg, borrar, smarta hjälpmedel, handskar och fallskydd.

Handla av oss

Våra affärspartners erbjuder ett antal värdefulla e-tjänster. Genom dessa kommer orderhantering och administrativa uppgifter att förenklas. Vi tillhandahåller dessa e-tjänster helt utan extra kostnad. Det finns flera olika sätt att kontakta och handla av Lindab.

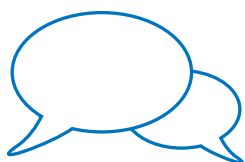

Över disk

Handla över disk på våra filialer. Alla adresser på www.lindab.se.

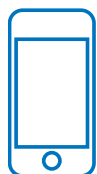

Telefon

Ring något av de nummer du hittar på baksidan eller www.lindab.se.

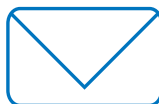

E-post

Maila sve@lindab.se eller direkt till filialen.



Webbshop

Gå in på vår hemsida, klicka på eHandel och sedan webbshop eller www.lindab.se/webbshop

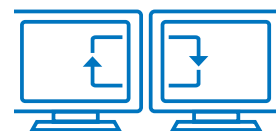

EDI

Gå in på vår hemsida, klicka på eHandel och sedan EDI.



Innehåll

Handverktyg

Saxar.....	6
Nycklar.....	10
Slagverktyg.....	12
Knivar.....	14
Sågar.....	17
Märkverktyg.....	18
Mätverktyg.....	21
Mejslar.....	23
Tänger.....	25
Krokriktare.....	30
Övriga handverktyg.....	31
Lödutrustning.....	38
Stegar.....	40
Fogsprutor.....	41
Penslar & Roller.....	43
Snöredskap.....	46
Verktagsväskor & förvaring.....	48



Elartiklar

Elartiklar & belysning.....	50
-----------------------------	----

Elverktyg & tillbehör

Elverktyg.....	56
Hålsågar.....	76
Sågblad.....	78
Sågblad.....	79
Borr.....	80
Hylsor & bits.....	84
Övriga tillbehör.....	88



Lindab Smarta hjälpmedel

SR Cutter med tillbehör.....	89
Mätutrustning.....	90
Övriga smarta hjälpmedel.....	91
Övriga smarta hjälpmedel.....	92



Skyddsutrustning

Handskar.....	93
Personligt skydd.....	97
Personligt skydd.....	99
Personligt skydd.....	101
Fallskydd.....	102
Lastsäkring.....	109
Avspärning.....	111



Register

Handverktyg

Saxar

Fasonsax Ridgid

För klippning av plåt till 1,5 mm. Lätt tandade skär hindrar materialet att "halka" bort. Plastklädda skänklar och utväxling för maximal kraft.

Art nr	Benämning	längd
560067	Fasonsax Ridgid höger	250 mm
560068	Fasonsax Ridgid vänster	250 mm



Fasonsax Midwest 6510

Utväxlad fasonsax för klippning av plåt upp till 1,25 mm stålplåt.

Art nr	Benämning
701492	Fasonsax Midwest 6510 höger
701493	Fasonsax Midwest 6510 vänster

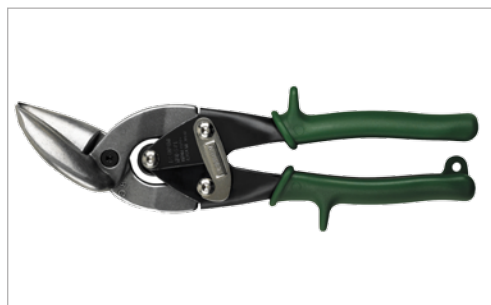

Fasonsax Wiss

Induktionshärdat HRC 56-60 med utväxling. Svagt tandade skär av molybdenstål. För klippning av plåt upp till 1,5 mm. Skänklar av pressad stålplåt med plasthandtag. Med fjäder och låsspak.

Art nr	Benämning	längd
560051	Fasonsax Wiss höger	250 mm
560050	Fasonsax Wiss vänster	250 mm



Fasonsax Stubai

Fasonsax för klippning av plåt upp till 1,5 mm stålplåt.

Art nr	Benämning	längd
560066	Fasonsax Stubai höger	280 mm
560065	Fasonsax Stubai vänster	280 mm



Fasonsax Bahco

Smitt och precisionshärdat verktygsstål med tandat övre skär. Klipper galvplåt 1,2 mm och rostfritt 0,6 mm.

Art nr	Benämning	längd
560080	Fasonsax Bahco höger	280 mm
560081	Fasonsax Bahco vänster	280 mm



Handverktyg

Saxar

Fasonsax Erdi

Kraftig utväxlad fasonsax med gjutna skänklar, lämplig för klippning av dubbelfals. Klippkapacitet max 1,8 mm stålplåt och 1,5 mm rostfritt.

Art nr	Benämning	längd
560079	Fasonsax Erdi höger	240 mm
560078	Fasonsax Erdi vänster	240 mm



Kombisax Erdi

Kombinerad hand-, håll-, och takplåtsax. Induktionshärdat till HR C 58-62. Klipper plåt upp till 1,5 mm och rostfritt upp till 1,0 mm. Helt öppningsbara, plastklädda skänklar.

Art nr	Benämning	längd
560082	Kombisax Erdi höger	280 mm
560083	Kombisax Erdi vänster	280 mm



Krumsax Erdi

För klippning av svängda ytor vid tex svängda falsar och falsavslut. Klippkapacitet i plåt max 1,2 mm.

Art nr	Benämning	längd
560069	Krumsax Erdi höger	275 mm
560075	Krumsax Erdi vänster	275 mm



Takplåtsax Midwest 6516

Utväxlad takplåtsax för genomgångsklippning. Klippkapacitet i plåt max 1,25 mm.

Art nr	Benämning
852214	Takplåtsax Midwest 6516



Pelikansax Stubai

För klippning av plåt upp till 1,5 mm.

Art nr	Benämning	längd
560072	Pelikansax Stubai	350 mm



Handverktyg

Saxar

Stossax

För renklippning av utskjutande stossar i tak och på vägg.

Art nr	Benämning	längd
560093	Stossax	475 mm
701416	Extra skär till stossax (par)	



Slitssax

För urklipp av spår, underlättar bockning av plåt. Behöver ej förborras i Titanzink (Rhein-zink, Vmzink).

Art nr	Benämning	längd
560104	Slitssax	210 mm



Isolersax

Isolersax för klippning av isoleringsmatta, med handtag av trä.

Art nr	Benämning	längd
560092	Isolersax	550 mm



Isolersax

Isolersax för klippning av isoleringsmatta, handtag av metall och rostfria skär.

Art nr	Benämning	längd
851645	Isolersax	610 mm



Isolersax

Isolersax för klippning av isoleringsmatta, handtag av metall och rostfria skär.

Art nr	Benämning	längd
851650	Isolersax	970 mm



Handverktyg

Saxar

Wiresax

Wiresax för klippning av wire, pianotråd, kabel mm. Klarar stålwire 6 mm och rostfri wire 4 mm.

Art nr	Benämning	längd
851655	Wiresax	190 mm



Proffssax Fiskars

Med blad av nickelfritt stål och ergonomisk utformade handtag.

Art nr	Benämning	längd
852525	Proffssax Fiskars	240 mm



Industrisax

För klippning av tyg, papp, isolermaterial, läder etc.

Art nr	Benämning	längd
852892	Industrisax	250 mm



Handverktyg

Nycklar

Skiftnyckel

Skiftnyckel med mätskala tillverkad i kromvanadiumstål med svartoxiderad ytfinish.

Art nr	Benämning	dim
852808	Skiftnyckel	100
852809	Skiftnyckel	150
852811	Skiftnyckel	200
852812	Skiftnyckel	250



Skiftnyckel

Skiftnyckel med mätskala och extra stort greppområde, maximalt 34 mm.

Art nr	Benämning
852046	Skiftnyckel



U-Spärrnyckel

U-spärrnyckel av kromvanadiumstål med ringhuvud bockat i 15 grader. Ställbar höger/vänster.

Art nr	Benämning	dim
560355	U-Spärrnyckel	10
560356	U-Spärrnyckel	13
852721	U-Spärrnyckel	15
560357	U-Spärrnyckel	16
764930	U-Spärrnyckel	17



Ringspärrnyckel 4-i-1

Ringspärrnyckel av kromvanadiumstål med 4 storlekar 8, 10, 12, 13 mm. Ställbar höger/vänster.

Art nr	Benämning
852030	Ringspärrnyckel 4-i-1



Bitsspärrnyckel Bahco

Bitsspärrnyckel med 1/4" spärrnyckel och 8 mm ringgände.

Art nr	Benämning
560675	Bitsspärrnyckel Bahco



Handverktyg

Nycklar

Bitssats med Spärnyckel Bahco

Bitssats med spärnyckel 2058/S26, 26 delar. 1/4" spärnyckel med 8 mm ringände i en praktisk ask. Asken har runda hörn och kan lätt förvaras i fickan. 1/4" DIN3126C, ISO1173. Ytbehandling: Oljat stål. Hylsor: Förokromade Innehåll: Phillips bits: PH1, PH2, PH 3 Pozidriv bits: PZ1, PZ2, PZ3 Torx bits: T10, T15, T20, T25, T30 Insexbits: 3, 4, 5, 6 Spårbits: 4, 5, 6 Hylsor: 6, 7, 8, 10, 13 mm 1 spärnyckel 1 1/4" bits-adapter med snabbkoppling 1 mellanstycke 1/4" utvändig fyrkant till 1/4" utvändig sexkant.

Art nr	Benämning
852411	Bitssats m Spärnyckel Bahco



Insexnyckelsats

Viksats med handtag av Composit som är betydligt starkare än stål. Insexnycklarna är tillverkade av Protanium stål med ytbehandling Proguard för bättre rostskydd samtidigt som ytan är torr.

Art nr	Benämning
852813	Insexnyckelsats



Fastighetsnyckel Knipex

Passar dom vanligast förekommande el- och maskinskåpen. Består av 8 hylsor/nycklar samt 1 kombibits.

Art nr	Benämning
852722	Fastighetsnyckel Knipex



Handverktyg

Slagverktyg

Plastklubba

Plastklubba tillverkad av rödbrun plast med skaft av hickory.

Art nr	Benämning	dim
560098	Plastklubba	85×175 mm



Plastklubba

Plastklubba tillverkad av grön plast.

Art nr	Benämning	dim
560313	Plastklubba	85×155 mm



Plastklubba spetsig

Plastklubba tillverkad av rödbrun plast med skaft av hickory.

Art nr	Benämning	dim
560096	Plastklubba spetsig	85×175 mm



Plastklubba vinklad

Plastklubba tillverkad av röd plast med vinklat skaft av hickory. För falsning av plåt. Tack vare utformningen undviks skador på händerna vid falsning.

Art nr	Benämning	dim
852087	Plastklubba vinklad	85×155 mm



Plåtslagarhammare Hultafors

Plåtslagarhammare i blåstrat och klarlackat smide med ergonomiskt utformat och räfflat handtag för optimalt grepp. Hammarens skalle är handsmidd med härdad pen och slagyta. Skaftet är tillverkat i stål och har ett räfflat gummihandtag som ger bra grepp.

Art nr	Benämning	vikt
560240	Plåtslagarhammare Hultafors	300 g
560241	Plåtslagarhammare Hultafors	400 g



Handverktyg

Slagverktyg

Plåtslagarhammare Vaughan

Rekyldämpad plåtslagarhammare med glasfiberskaft och patenterat hålkäl, absorberar effektivt vibrationer och ger rätt balans med känslan av trä. Kraftig hals med hög koncentration av parallella fibrer och harts ger maximal styrka i denna känsliga del. Handtaget är fastsatt med huggen stålkil och epoxylimmat vid huvudet. Handtaget är ergonomiskt konturformat av greppvänlig PVC för extra komfort och lång livslängd. Totallängd 320 mm.

Art nr	Benämning	vikt
560243	Plåtslagarhammare Vaughan	300 g
560244	Plåtslagarhammare Vaughan	400 g



Studsfri hammare

Hammare med utbytbara slag i nylon, stålskaft och gummihandtag.

Art nr	Benämning
560040	Studsfri hammare
560039	Slag till studsfri hammare



Snickarhammare S&J

Snickarhammare 16 oz med böjd klo och stålskaft med ergonomiskt gummihandtag. Totallängd 335 mm.

Art nr	Benämning
852047	Snickarhammare S&J



Studsfri handslägga Vaughan

Handslägga helgjuten i ett stycke för optimal styrka och hållbarhet. Huvudet är fyllt av stålkulor som ger ett "mjukt" slag med stor kraft som effektivt dämpar stöten och rekylen utan att den studsar upp. Släggans skalle är skonsam mot arbetsstycket och bildar inga gnistor. Nätmönstrat handtag med ändknopp för skönt säkert grepp. Tål olja, bensin och de flesta kemikalier.

Art nr	Benämning	vikt
852546	Studsfri handslägga Vaughan	1240 g
852547	Studsfri handslägga Vaughan	1815 g



Häfthammare Arrow

Häfthammare HTX50 är en rekyldämpad proffsversion i bredtrådsmodell med ergonomiskt gummerat handtag som är försett med en mjuk anti-glid klack längst bak för att minska belastningen i handen då du behöver använda mindre kraft till att hålla kvar. Slagplattan har mjuk stor form för att undvika märken på arbetsstycket. Magasinet rymmer 2 rader klammer (156 st). Tillverkad i kromad stålplåt med mycket hög slagkraft, avsedd för klammerlängder från 6-12 mm. Utmärkt för all typ av häftning och fastsättning där det ska gå fort, ex.vis vid sättning av vindpapp och plast, underlagspapp, isolering, dukar mm.

Art nr	Benämning	material
763788	Häfthammare Arrow	
763789	Klammer Arrow T50	RF



Handverktyg

Knivar

Morakniv Basic 511

Morakniv med slagttåligt skaft och fingerskydd för att optimera säkerheten. Knivbladet har en tjocklek på 2 mm och är tillverkat i kolstål. Kraftig svart slida av polypropen med möjlighet att hänga både i knapp och bälte, som även går att sätta ihop med övriga moraknivar. Bladlängd 91 mm, totallängd 206 mm.

Art nr 560406 **Benämning** Morakniv Basic 511



Morakniv Basic 546

Morakniv med slagttåligt skaft och fingerskydd för att optimera säkerheten. Knivbladet har en tjocklek på 2 mm och är tillverkat i rostfritt stål. Kraftig svart slida av polypropen med möjlighet att hänga både i knapp och bälte, som även går att sätta ihop med övriga moraknivar. Bladlängd 91 mm, totallängd 206 mm.

Art nr 560407 **Benämning** Morakniv Basic 546



Morakniv Pro Rep/Rescue

Morakniv med slagttåligt ergonomiskt skaft med TPE-gummi som passar bra i handen och ger ett bra grepp med friktion även i väta, samt fingerskydd för optimal säkerhet. Knivbladet tillverkat i kolstål har en tjocklek på 2 mm. Kraftig svart slida av polypropen med möjlighet att hänga både i knapp och bälte, som även går att sätta ihop med övriga moraknivar. Bladlängd 91 mm, totallängd 206 mm.

Art nr 560403 **Benämning** Morakniv Pro Rep/Rescue



Morakniv Pro Stämjärnskniv

Morakniv med slagttåligt ergonomiskt skaft med TPE-gummi som passar bra i handen och ger ett bra grepp med friktion även i väta, samt fingerskydd för optimal säkerhet. Knivbladet tillverkat i kolstål har en tjocklek på 3,1 mm. Kraftig svart slida av polypropen med möjlighet att hänga både i knapp och bälte, som även går att sätta ihop med övriga moraknivar. Bladlängd 75 mm, totallängd 193 mm.

Art nr 852966 **Benämning** Morakniv Pro stämjärnskniv



Morakniv Pro Grovkniv

Morakniv med slagttåligt ergonomiskt skaft med TPE-gummi som passar bra i handen och ger ett bra grepp med friktion även i väta, samt fingerskydd för optimal säkerhet. Knivbladet tillverkat i kolstål har en tjocklek på 3,2 mm. Kraftig svart slida av polypropen med möjlighet att hänga både i knapp och bälte, som även går att sätta ihop med övriga moraknivar. Bladlängd 91 mm, totallängd 206 mm.

Art nr 852967 **Benämning** Morakniv Pro grovkniv



Handverktyg

Knivar

Grovkniv Hultafors

En kraftig och slitstarkt slipad kniv anpassad för grova arbeten som att bända, bryta och hacka. Unik funktion för att fästa hölstret runt knappen på yrkeskläderna gör att den inte lossnar, samtidigt som den är lätt att ta bort. Knivbladet är tillverkat av japanskt knivstål, 3 mm kolstål som härdats till 58–60 HRC. Eggen är slipad med dubbel eggvinkel och en avslutande bryning på läderskiva. Skaftet och hölstret är tillverkade av extra slagttålig PP-plast.

Art nr	Benämning
560436	Grovkniv Hultafors



Kniv dubbelhölster Hultafors

Dubbelhölster av slagttålig PP-plast som sammanfogats med nit och kraftigt läder. Med ett dubbelhölster har du alltid tillgång till de två knivar du använder mest. Innehåller stämkniv och hantverkarkniv.

Art nr	Benämning
852045	Kniv dubbelhölster Hultafors



Säkerhetskniv Hultafors

En kraftig och slitstarkt slipad kniv anpassad för grova arbeten som att bända, bryta och hacka. Unik funktion för att fästa hölstret runt knappen på yrkeskläderna gör att den inte lossnar, samtidigt som den är lätt att ta bort. Knivbladet är tillverkat av japanskt knivstål, 3 mm kolstål som härdats till 58–60 HRC. Eggen är slipad med dubbel eggvinkel och en avslutande bryning på läderskiva. Skaftet och hölstret är tillverkade av extra slagttålig PP-plast.

Art nr	Benämning
852846	Säkerhetskniv Hultafors



Universalkniv Hultafors

Tålig och välbalanserad universalkniv med ergonomisk design för största möjliga säkerhet, bekvämlighet och kontroll. Praktiskt skruvhjul gör det enkelt att byta blad utan verktyg. 10 blad medföljer. Ergonomisk, vinklad design med tydligt fingergrepp och avsmalnande spets som ger ett utmärkt grepp när man mäter och skär gipsskivor i ett moment. Hölje i stryktåligt zink med skruvhjul som gör det enkelt att öppna kniven utan verktyg. I handtaget finns ett praktiskt, fjädrat bladmagasin med tio extra blad (60 mm). Längd 160 mm.

Art nr	Benämning
550422	Universalkniv Hultafors
550423	Extrablاد 10 st till universalkniv
852847	Extra blad krok 10st



Brytbladskniv

Brytbladskniv med 18 mm standardblad. Med låsunktion och ergonomiskt gummigrepp. 1 st blad medföljer.

Art nr	Benämning
852006	Brytbladskniv



Handverktyg

Knivar

Isolerkniv PAROC

Blad av specialhärdat stål med fasslipad tandad egg och fasslipad spets. För tillskärning av mineralullsisolering.

Art nr	Benämning
500400	PAROC Isolerkniv



Handverktyg

Sågar

Bågfil

Bågfil i ergonomiskt utförande med mycket greppvänliga handtag. Stabilt utförande med möjlighet att sätta bladet i 90 och 45 grader. Längd: 400 mm, höjd 150 mm, vikt inklusive blad 795 gram.

Art nr	Benämning
852937	Bågfil
560532	Bågfilmsblad Bahco S3906



Bågsåg

Svensktillverkad 24" (610 mm) bågsåg med fintandat sågblad för lätt och snabb kapning av exempelvis ventilationsrör och övrig metall. Sågen har kraftigt knogskydd i ABS plast samt ergonomiskt format handtag.

Art nr	Benämning
852822	Bågsåg
560562	Sågblad Bahco S3806
560560	Sågblad Bahco S3810



Handverktyg

Märkverktyg

Ritsverktyg

Ritsverktyg för ritsning av plåt i 5 mm intervaller 5-100 mm. Med urtag för gradning av plåt.

Art nr	Benämning
550407	Ritsverktyg

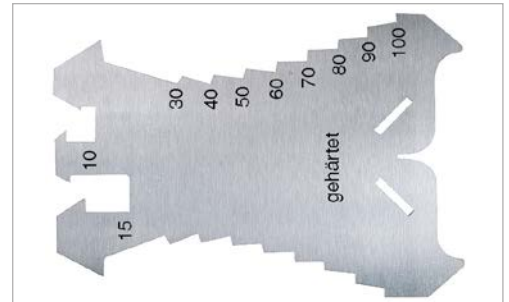

Ritsmått enkel

Enkelt ritsmått för märkning. Max gradering 90mm.

Art nr	Benämning
852908	Ritsmått enkel



Ritsmått dubbel

Dubbelt ritsmått för märkning. Max gradering 90 mm.

Art nr	Benämning
550510	Ritsmått dubbel

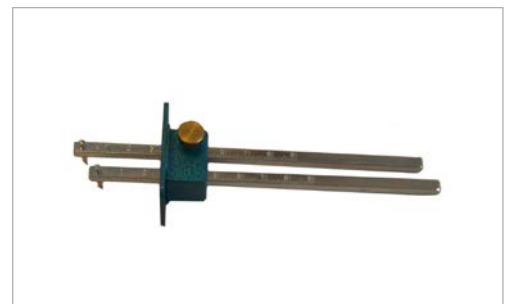

Profil- och ritsverktyg

Används vid profilering av beslag vid skorstenar och kupor.

Art nr	Benämning
550408	Profil- och ritsverktyg



Passare 2429

Passare av stål med rektangulära skänklar och härdade spetsar. Utanpåliggande båge. Längd 300 mm.

Art nr	Benämning
550523	Passare 2429



Handverktyg

Märkverktyg

Snörslå Hultafors

Snörslå med 30 m flätat snöre, metallvev och en utväxling på 3:1. Huset är tillverkat i ABS-plast med en stor öppning för påfyllning och en kork med bajonettfattning. Rymmer 100 gram krita. Det flätade snöret har en stor absorberande egenskap vilket ger upp till 10 stycken distinkta linjer. Veven har en ergonomisk releaseknapp vilket gör att man kan dra ut snöret utan att veven snurrar. Korken säkras av kroken i slutet av snöret vilket gör att snöret inte hänger löst med risk att fastna. Överbelastningsskydd som minskar risken för att skada utväxlingen och att snöret går av. Releasefunktion som fungerar både i öppet och slutet vevläge dvs veven snurrar inte runt då snöret dras ut.

Art nr	Benämning	längd	utf
764934	Snörslå Hultafors	30 m	
550439	Märkkrita		blå



Märkpenna Lyra Dry

Djuphålmärkare med 2,8 mm tjockt grafitstift som standard. Spetsen är så lång (40mm) att man enkelt kommer igenom konsoler för t ex skruvhål. Passar också utmärkt som ersättare till timmermanspenna. Pennan levereras med ett grafitstift. Den trekantiga formen gör att den inte rullar iväg. För märkning på de flesta ytor/material t ex glatta ytor som kakel, klinker och glas mm. Fäster även på smutsiga och oljiga ytor. Stiftet matas lätt fram med enkelt tumgrepp. Hylsan är försedd med bältesclips för enkel förvaring i byxa eller verktygsficka. Vässare i änden av pennan.

Art nr	Benämning
852974	Märkpenna Lyra Dry
852976	Stift grafit
852977	Stift färgade



Märkpenna Pica Dry

Pica Dry grafit är en tryckknappförsedd snickarpenna/djuphålmärkare med rostfri lång hals och kraftigt blystift vilket gör den utmärkt för att komma in i djupa och svåråtkomliga hål. Pennan sitter säkert fast i ett kraftigt limegrönt clipsförsedd plasthölster som du fäster i byxa eller skjorta. Hölstret är även försedd med en stiftvässare längst fram i nosen. Pennkroppen är 100 mm lång och lite tjockare av slagålig plast för gott säkert grepp. Den rostfria nosen är 40 mm och blystiftet 125 mm långt vilket ger en total möjlig längd att komma ner i ett hål på ca 155 mm med fullt utdraget stift.

Art nr	Benämning
560105	Märkpenna Pica Dry
560107	Reservstift Pica Dry Grafit
560106	Pica Dry stift 2 st gul, 2 st röd samt 4 st grafit



Märkpenna Pica Ink

Pica Ink är en djuphålmärkpenna (permanent bläck) med extra lång rostfri smal spets utmärkt att komma in i djupa och svåråtkomliga hål med för att lätt markera borrhål eller skruvhål. Pennan sitter säkert fast i ett kraftigt orange clipsförsedd plasthölster som du fäster i byxa eller skjorta. Pennkroppen är 100 mm lång och lite tjockare av slagålig plast för gott säkert grepp. Den rostfria smalare nosen är 30 mm.

Art nr	Benämning
701337	Märkpenna Pica Ink



Handverktyg

Märkverktyg

Märkpenna Stabilo 8008

Märkpenna som fäster på de flesta material exempelvis plåt, glas och plast.

Art nr	Benämning
550466	Märkpenna Stabilo 8008



Timmermanspenna Hultafors

Snickarpenna tillverkad av lind med ett medelhårt bly (HB), för optimal funktion på trä, gips och andra mjuka material. Längd 180 mm.

Art nr	Benämning
550465	Timmermanspenna Hultafors



Märkpenna Prockey svart

UNI permanent och vattenbaserad märkpenna PROCKEY har rund spets 1-3 mm. Vattenfast, snabbtorkande, doftfri och ekonomisk med kropp av nylonplast. Utmärkt att skriva på metall, glas, plast, betong, sten, skinn, trä, plywood mm. Kan även användas på papper och andra tunna ytor utan att bläcket "blöder" igenom. Korken är av "klick" funktion och är försedd med clips.

Art nr	Benämning
560334	Märkpenna Prockey svart
560335	Märkpenna Prockey röd



Tuschpenna Artline 90

Artline filtspetspenna försedd med aluminiumhylsa. För märkning och textning. Vattenfast och snabbtorkande. Fäster på de flesta underlag som papper, kartong, glas, porslin mm. Fri från xylene med skuren spetsbredd 2-5 mm.

Art nr	Benämning
550454	Tuschpenna Artline 90 svart



Handverktyg

Mätverktyg

Millimeterstock Hultafors

Hultafors klassiska millimeterstock. Traditionellt tillverkad av glasbjörk med led av svenskt stål, som möjliggör tunna stickor och en smidig meterstock. Metrisk gradering i svart på båda sidor med röda decimetersiffror. Typgodkänd enligt EU klass III. Skyddslackad med vattenbaserad lack för ökad motståndskraft mot smuts och fukt. Lederna är värmebehandlade, epoxy-lackerade och inoljade på tre punkter.

Art nr	Benämning	längd
550415	Millimeterstock Hultafors	2 m

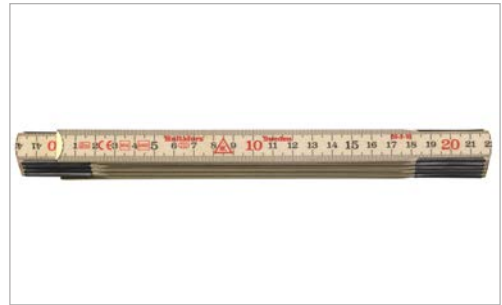

Millimeterstock

Dubbelsidig mm-graderad mätstock av plast med nollpunkt i båda ändar. Ena sidan har även rätvänd skala.

Art nr	Benämning	längd
560046	Millimeterstock	2 m

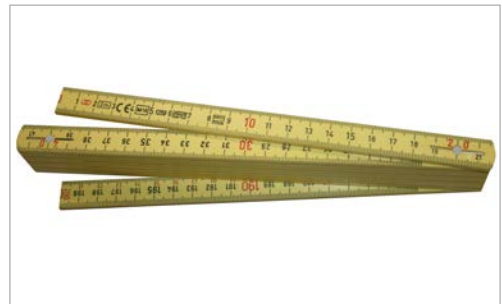

Talmeter Hultafors

Märkmätare Talmeter med vitt stryktåligt stålband, bandbredd 16 mm, gradering i millimeter, med kapsel i ABS-plast. Kombinerade märk- och mäteggar gör att du snabbt och enkelt kan mäta upp och märka ut både utvändiga och invändiga längder. Diametermätning med skalan på bandets baksida samt passarfunktion om du ska märka ut runda former.

Art nr	Benämning	längd
701468	Talmeter Hultafors	3 m



Magnetvattenpass Hultafors

Starkt vattenpass med aluminiumprofil som mäter 49x23 mm och väger ca. 650 g/m, med magneter på undersidan. Okrossbara blocklibeller med mycket hög genomskinlighet och hållbarhet. Våglibell med förstoringsglas och självlysande reflektor. Libellens radie är 200 mm, vilket ger en känslighet på 10 mm/m. Tolerans i normalläge $\pm 0,5$ mm/m, uppochner 0,75 mm/m. Motståndskraftig mot ultraviolett ljus och temperaturförändringar. Bubblan påverkas inte av statisk elektricitet eftersom vätskan är antistatisk.

Art nr	Benämning	längd
550563	Magnetvattenpass Hultafors	400 mm
550564	Magnetvattenpass Hultafors	600 mm



Torpedvattenpass Hultafors

Ett slagåligt vattenpass i gul ABS-plast, med magneter på undersidan. Okrossbara rörlibeller med mycket hög genomskinlighet och hållbarhet. Libellens radie är 150 mm, vilket ger en känslighet på 13 mm/m. Tolerans i normalläge $\pm 1,5$ mm/m. Motståndskraftig mot ultraviolett ljus och temperaturförändringar. Bubblan påverkas inte av statisk elektricitet eftersom vätskan är antistatisk.

Art nr	Benämning	längd
550519	Torpedvattenpass Hultafors	200 mm



Handverktyg

Mätverktyg

Ställbar Vinkel Hultafors

Vinkelhake Quattro med millimetergradering som går att ställa in i tre lägen: 45°, 90° och 135°. Dessutom går den att fälla ihop vilket gör den lätt att förvara och ha med sig i fickan på arbetsbyxorna. Anslaget är tillverkat i eloxerat aluminium, klingan är 45 mm bred och tillverkad av rostfritt stål. Graderingen är djupetsad och mycket tålig för nötning. Tolerans $\pm 0,06^\circ$, klinglängd 25 cm.

Art nr	Benämning
550424	Ställbar Vinkel Hultafors

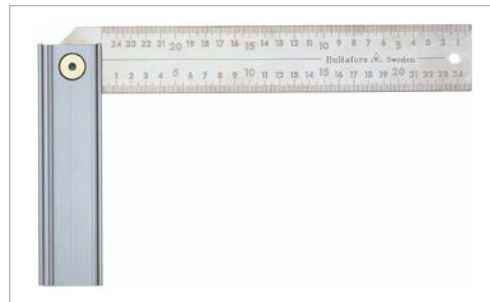

Vinkelhake Hultafors

Vinkelhake med anslag av aluminium och millimetergradering i över- och underkant på klingan. Klingan är tillverkad av rostfritt stål, med måttet 1,5x45 mm. Graderingen är djupetsad och mycket tålig för nötning. Tolerans $\pm 0,03^\circ$, klinglängd 25 cm.

Art nr	Benämning
852536	Vinkelhake Hultafors

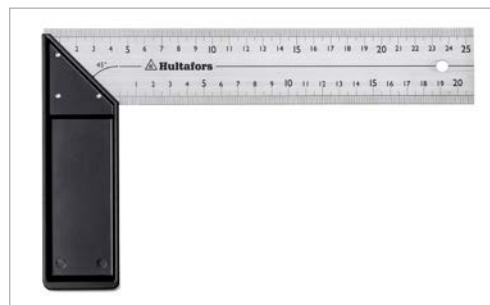

Anslagsvinkel

Vinkel i aluminium med handtag. Gradering på skena och båda skänklarna.

Art nr	Benämning	längd
852380	Anslagsvinkel	1250 mm



Riktsnöre

Av kortfibrig nylon med rätt töjbarhet.

Art nr	Benämning	längd
550440	Riktsnöre	165 m



Handverktyg

Mejslar

Slangskruvmejsel

För dragning av slängklämmor 7 mm nyckelvidd. Böjbar stålspiral med tvåkomponentshandtag.

Art nr	Benämning
560644	Slangskruvmejsel



Skruvmejsel Felo

Spårmejsel Ergonic av krom vanadium stål med slätt foglöst handtag som anpassar sig efter användarens hand.

Art nr	Benämning	längd
852568	Skruvmejsel Felo spår 4,0×0,8 mm	194 mm
560647	Skruvmejsel Felo spår 5,5×1,0 mm	226 mm
560648	Skruvmejsel Felo spår 6,5×1,2 mm	256 mm
560649	Skruvmejsel Felo spår 8,0×1,2 mm	262 mm



Skruvmejsel Felo

Ph-mejsel Ergonic av krom vanadium stål med slätt foglöst handtag som anpassar sig efter användarens hand.

Art nr	Benämning	längd
560653	Skruvmejsel Felo PH1	174 mm
560654	Skruvmejsel Felo PH2	206 mm



Pryl Felo

Pryl med rund klinga 100 mm.

Art nr	Benämning	längd
560646	Pryl Felo	180 mm



Pryl Stubai

Pryl med rund klinga och slagfast plastskafte.

Art nr	Benämning	längd
764931	Pryl Stubai 3 mm	115 mm
764932	Pryl Stubai 5 mm	148 mm



Handverktyg

Mejslar

Diktmejsel

För indrivning av t.ex plåtkanter i tegelfogar. Med mjuka kanter och handtag. Bredd 90 mm.

Art nr	Benämning	längd
701243	Diktmejsel	210 mm



Diktmejsel

Diktmejsel i trä för indrivning av plåtkanter av mjukare metaller. Bredd 90 mm.

Art nr	Benämning	längd
852213	Diktmejsel	220 mm



Huggmejsel Gedore 95

Huggmejsel av specialstål med specialhårdad, slagfast skalle. Lackerad.

Art nr	Benämning
560375	Huggmejsel Gedore 95



Hylsskruvmejsel

Hylsskruvmejsel av kromvanadiumstål med lång sexkantig grippöppning.

Art nr	Benämning	längd
560358	Hylsskruvmejsel 10 mm	230 mm
560359	Hylsskruvmejsel 13 mm	230 mm



Handverktyg

Tänger

Universaltång Gedore

Universaltång av kromvanadinstål. Självlåsand med räfflade, prismatiska käftar med långsgående trådspår samt utlösningssarm. Glansförlackad.

Art nr	Benämning	längd
560171	Universaltång Gedore 0-25 mm	175 mm
560172	Universaltång Gedore 0-32 mm	240 mm



Universaltång Tengtools

Universaltång självlåsand med extra smala käftar. Försedd med rörgrepp, avbitare och utlösningssarm. Förlackad.

Art nr	Benämning
560169	Universaltång Tengtools



Låstång Irwin

Låstång med gummerat ergonomiskt skaft och snabblossning med en hand. Räfflade böjda käftar med avbitare längst in. Avsedd för säker fasthållning av plåtar, profiler och arbetsstycken. Med hjälp av justerskruven ställer du snabbt och enkelt in önskat tryck där inställningen bibehålls för upprepad användning.

Art nr	Benämning	längd
852111	Låstång Irwin 0-29 mm	125 mm



Svetstång

Svetstång med dubbla U-formade käftar. Förlackad. Gripvidd 60 mm.

Art nr	Benämning	längd
764949	Svetstång	275 mm



Svetstång

Svetstång med bågformiga käftar och ledbara backar. Förlackad. Gripvidd 75 mm.

Art nr	Benämning	längd
852212	Svetstång	275 mm



Handverktyg

Tänger

Polygrip Mongoose

Självjusterande polygrip med patenterad utformning med en robust självinställande lösning där den ena skänkeln lätt glider fram på en rundad metalltapp tills du når arbetsstycket. Man kan också enkelt och snabbt trycka tillbaka tången till max öppningsläge med en hand. Räfflade käftar i smalt utförande för optimalt grepp och åtkomlighet. Finare räfflor längst ut och grövre i öppningen. Pvc överdragna handtag för skönt grepp.

Art nr	Benämning	längd
852309	Självjusterande polygrip Mongoose	250 mm



Polygrip Cobra

Med parallela käftar och enkel ändring av storlek med ett knapptryck. Doppade skänklar.

Art nr	Benämning	längd
852372	Polygrip Cobra	125 mm
800097	Polygrip Cobra	180 mm
560160	Polygrip Cobra	250 mm



Sidavbitare Irwin

Sidavbitare tillverkad i slitstarkt krom nickel stål med avlastande ergonomiska tvåkomponentshandtag och induktionshårdade slipade käftar för optimal skärpa och hållbarhet. Klipper kabel upp till diameter 2,0 mm.

Art nr	Benämning
560336	Sidavbitare Irwin



Krymptång Midwest

5-bladig Krymptång för krympning av rör, med utväxling. Gapdjup 40 mm, max plåttjocklek 0,75 mm.

Art nr	Benämning	längd
764950	Krymptång Midwest	260 mm



Krymptång Maxi

5-bladig extra kraftig krymptång för krympning av rör, med utväxling. Gapdjup 52 mm, max plåttjocklek 1,0 mm.

Art nr	Benämning	längd
560202	Krymptång Maxi	240 mm



Handverktyg

Tänger

Kombitång ABRA

Kombitång för montering av skarvprofiler. Passar de flesta modeller.

Art nr	Benämning
820003	Kombitång ABRA

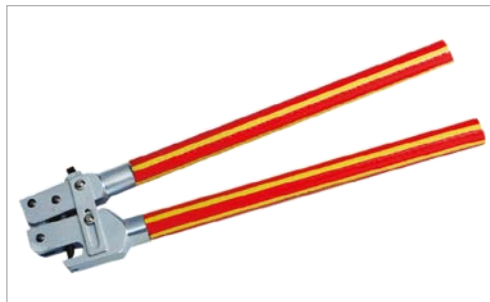

Plåtslagartång Stubai

Enkelledad plåtslagartång, skänklarnas ände har rund respektive flat form. Käftbredd 25 mm.

Art nr	Benämning	längd
560135	Plåtslagartång Stubai	300 mm



Vulsttång Stubai

Enkelledad vulsttång, skänklarnas ände har rund respektive flat form, käftarna är utformade så att man kan klämma till vikblecket på rännkroken. Käftbredd 15 mm.

Art nr	Benämning	längd
560094	Vulsttång Stubai	310 mm



Rundtång Stubai

Rundtång med runda käftar och doppade skänklar.

Art nr	Benämning	längd
701418	Rundtång Stubai	260 mm



Rundfalstång Stubai

Rundfalstång med korta böjda käftar. Käftbredd 18 mm.

Art nr	Benämning	längd
560099	Rundfalstång Stubai	250 mm



Handverktyg

Tänger

Falstång Stubai

Falstång dubbelledad 45 grader. Käftbredd 18 mm.

Art nr	Benämning	längd
560100	Falstång Stubai	260 mm



Falstång Stubai

Falstång dubbelledad 45 grader. Käftbredd 60 mm.

Art nr	Benämning	längd
560102	Falstång Stubai	260 mm



Falstång Stubai

Falstång dubbelledad 45 grader. Käftbredd 80 mm.

Art nr	Benämning	längd
560103	Falstång Stubai	300 mm



Falstång Stubai

Falstång dubbelledad 90 grader. Käftbredd 55 mm.

Art nr	Benämning	längd
560108	Falstång Stubai	240 mm



Pressfalstång Stubai

Pressfalstång rak. Käftbredd 80 mm.

Art nr	Benämning	längd
560126	Pressfalstång Stubai	325 mm



Handverktyg

Tänger

Falsöppnartång Stubai

Falsöppnartång enkelledad med speciellt utformade käftar för upptagning av falsar. Käftbredd 28 mm.

Art nr	Benämning	längd
560130	Falsöppnartång Stubai	250 mm



Stosfalstång

Stosfalstång för falsning av stosar där de flesta andra tänger är för stora. Käftbredd 10 mm.

Art nr	Benämning
560076	Stosfalstång



Dubbelfalstång Stubai

Dubbelfalstång med parallellt öppnade käftar. För såväl böjning som tilltryckning av enkel och dubbelfals. Käftbredd 50 mm.

Art nr	Benämning	längd
560125	Dubbelfalstång Stubai	300 mm



Falstång Stubai

Falstång dubbelledad rak, längd 570 mm.

Art nr	Benämning
560122	Falstång Stubai



Falstång Stubai

Falstång i rakt utförande med en sida i 45 graders vinkel.

Art nr	Benämning
852608	Falstång Stubai



Handverktyg

Krokriktare

Krokbockare

Krokbockare för bockning av rännkroksfall med ställbar justerskruv för önskad vinkel.

Art nr	Benämning
34500	Krokbockare KBO



Krokbockare

Krokbockare för bockning av rännkroksfall och plattjärn, klarar 40×6 mm.

Art nr	Benämning
560140	Krokbockare



Rännkroksriktare

Rännkroksriktare för riktning av skadade rännkroksfall med ställbart anslag för olika rännstorlekar.

Art nr	Benämning
701175	Rännkroksriktare



Rännkroksriktare

Rännkroksriktare som passar direkt på rännkroken.

Art nr	Benämning
852308	Rännkroksriktare



Bockapparat bänkmodell

Bockapparat med ställbart anslag för bockning av rännkroksfall, passar även snabbkrok. Max 30×6 mm.

Art nr	Benämning
701246	Bockapparat bänkmodell



Handverktyg

Övriga handverktyg

Schaljärn Stubai

Schaljärn av smitt stål med en spetsig och en flat falssida. Falssidans höjd 25 mm, bredd 140 mm.

Art nr 560340 **Benämning** Schaljärn Stubai



Schaljärn med beläggning

Schaljärn av smitt stål med en spetsig och en flat falssida. Falssidans höjd 25 mm, bredd 140 mm.

Art nr 560341 **Benämning** Schaljärn med beläggning



Dubbelfalsjärn Stubai

Dubbelfalsjärn av smitt stål. Mothållens översida sluttande inåt, falssidornas höjd 25 & 35 mm, bredd 140 mm.

Art nr 560345 **Benämning** Dubbelfalsjärn Stubai



Dubbelfalsjärn med beläggning

Dubbelfalsjärn av smitt stål med beläggning. Mothållens översida sluttande inåt, falssidornas höjd 25 & 35 mm, bredd 140 mm.

Art nr 560346 **Benämning** Dubbelfalsjärn med beläggning



Knoster Stubai 1,75 kg

Knoster med gummiklätt stålörsskaft. Längd 170 mm, dim 35×35 mm.

Art nr 560320 **Benämning** Knoster Stubai 1,75kg



Handverktyg

Övriga handverktyg

Knoster 1,75 kg med beläggning

Knoster med gummiklätt stålrorsskaft med beläggning. Längd 170 mm, dim 35×35 mm.

Art nr 560321 **Benämning** Knoster med beläggning



Knoster 1,75 kg ställbart

Knoster med gummiklätt stålrorsskaft som är ställbart. Längd 170 mm, dim 35×35 mm.

Art nr 852088 **Benämning** Knoster ställbart



Vridfallsjärn Stubai

Vridfallsjärn av helsmitt stål för upptagning av veck i hörn. Gaffellängd 135 mm.

Art nr 560210 **Benämning** Vridfallsjärn Stubai



Dubbelfalsslutare RAU

Dubbelfalsslutare för stängning av fals till färdig dubbelfals.

Art nr 560070 **Benämning** Dubbelfalsslutare RAU



Dubbelfalsslutare RAU Hög

Dubbelfalsslutare för stängning av fals till färdig dubbelfals. Handtagen kan låsas i 3 st olika höjder för bättre arbetställning.

Art nr 560071 **Benämning** Dubbelfalsslutare RAU Hög



Handverktyg

Övriga handverktyg

Vinkelfalsstängare RAU

Vinkelfalsstängare för stängning av vinkelfals. Underlättar startande av falslutare , lämplig vid väggtäckning.

Art nr	Benämning
560123	Vinkelfalsstängare RAU



Vinkelfalsstängare RAU Hög

Vinkelfalsstängare för stängning av vinkelfalsen. Handtagen kan låsas i 3st olika höjder för bättre arbetsställning.

Art nr	Benämning
560064	Vinkelfalsstängare RAU Hög



Taksprångfalsstängare RAU

Taksprångfalsstängare för stängning av omfalsningen vid taksprång.

Art nr	Benämning
560124	Taksprångfalsstängare RAU



Taksprångsomfalsare RAU

Taksprångsomfalsare för omfalsning vid taksprång och hörn.

Art nr	Benämning
701417	Taksprångsomfalsare RAU



Falskloss 25/35

Falskloss som mothåll vid arbete med mjukare plåt. Tillverkad av PE-plast.

Art nr	Benämning
560041	Falskloss 25/35



Handverktyg

Övriga handverktyg

Antirutschmatta

Antirutschmatta för att skydda plåten vid takarbete och för att hålla verktygen på plats. Kan även användas som lastförskjutningsskydd i bilen. Mått 180x45 cm.

Art nr **Benämning**
560059 Antirutschmatta

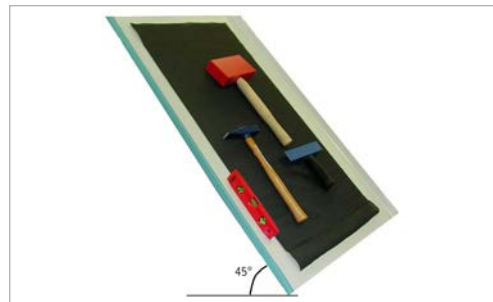

Plåtvagga

Enkel plåtvagga för bandplåt med 2 st rullar. Förflyttas med hjälp av gaffel-lyftvagn. Max rullvikt 500 kg, längd 1200 mm.

Art nr **Benämning**
560095 Plåtvagga



Maxi-Bender

Bender som kan bocka skivor direkt utan att man måste klippa bort den förfalsade plåten. Med de snedställda trissorna med bra radie kan man bocka plåten mer än 90 grader utan att skada lacken på plåten. Alla delar inklusive lager är tillverkade i rostfritt material. Levereras i förvaringslåda av plast. Arbetsområde: 0-350 mm, längd 457 mm, bredd 260 mm, vikt 6,9 kg.

Art nr **Benämning**
852938 Maxi-Bender

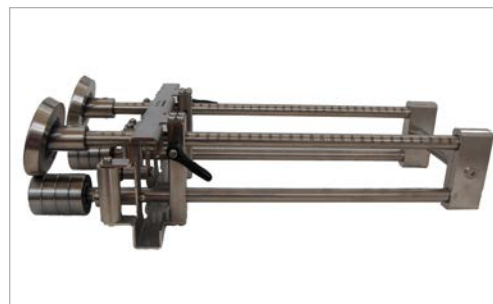

Mini-Bender 5-50 mm

Mini Bender för upptagning av raka och svängda kanter.

Art nr **Benämning**
852113 Mini-Bender 5-50 mm



Plåtbockare RAU

Plåtbockare för upptagning av vinkel, gesims eller fotrännor . Bred 500 mm. Maxdjup 500 mm.

Art nr **Benämning**
763801 Plåtbockare RAU



Handverktyg

Övriga handverktyg

Gängstångsklipp

Gängstångsklipp för klippning av gängad stång utan att deformera gängorna. Försedd med dubbla skär M8 och M10.

Art nr	Benämning
560056	Gängstångsklipp
560054	Skär M6 till gängstångsklipp
560057	Skär M8 till gängstångsklipp
560058	Skär M10 till gängstångsklipp



Gängtrimmer

Gängtrimmer för rensning av gängor efter kapning med bågfil etc.

Art nr	Benämning
560049	Gängtrimmer M8
560048	Gängtrimmer M10



Nittång RZ12

Nittång standard för nitdiameter 2,4-4,0.

Art nr	Benämning
512161	Nittång RZ12
560529	Käftar RZ1201
560525	Käftållare RZ1203
560527	Käftförare RZ1205
560528	Käftförarfjäder RZ1207
560521	Tapp + Låssprint RZ1209
560522	Munstycke RZ1232



Klammertång P7

För klammermontage i nätkonstruktioner exempelvis nätmatta. Magasin med automatisk frammätning.

Art nr	Benämning
550381	Klammertång P7



Isolerklammer SR 8 för P7-tången

Klammern har en öppningsvidd av 13 mm.

Art nr	Benämning	förp
550380	Klammer SR 8	2500



Handverktyg

Övriga handverktyg

Rännskopa

Rännskopa för rengöring av hängrännor, passar alla halvrunda typer. Längd 420 mm.

Art nr 852426 **Benämning** Rännskopa



Drillverktyg Stubai

Drillverktyg med handtag av trä för åtdragning av tråd kring säckar samt för betongarbeten, nätmattor m.m.

Art nr 550366 **Benämning** Drillverktyg Stubai



Bräckjärn Hultafors 107-24

Stålbräckjärn 24" vikt 1550 g. Längd 600 mm.

Art nr 560389 **Benämning** Bräckjärn Hultafors 107-24



Bräckjärn Vaughan

Bräckjärn som är robust och tåligt, tillverkat i fjäderstål med tunnfasade breda ändar för lätt åtkomlighet under lister och brädor. Stor anläggningsyta mot underlaget för att minimera skador på det underlag som utgör brytstöd. Försedd med spikutdragare. Totallängd 370 mm.

Art nr 852051 **Benämning** Bräckjärn Vaughan



Snabbtving Irwin

Snabbtving med 150 mm spännvidd, 135 kg/cm², som gör att du enkelt klämmer ihop eller trycker isär arbetstycket med en hand utan att behöva använda andra verktyg. Avståndet mellan käftarna snabbjusteras enkelt med hjälp av den fjädrande metallavtryckaren på ena käften (som man även lossar käftarna med) och plastspännet på den andra. Finjustering och fixering / spridning av arbetsstycket sker genom tryck på handtaget. Kombinationen glasfiberarmerad plast och specialstål gör tvingen mycket stark och hållbar samtidigt som vikten är låg. Käftarna är försedda med utbytbara gummiplattor för att undvika skador på arbetsytan och erhålla bästa grepp.

Art nr 852020 **Benämning** Snabbtving Irwin



Handverktyg

Övriga handverktyg

Arbetsbock Piher

Ihopfällbar arbetsbock i stål med antiglid neoprenskydd, 1 m bred och 78 cm hög. Godkänd och testad för minst 150 kg. Inga lösa delar, benen viks ihop och in i överdelen och bocken kan sedan bäras i handtaget. Benen är försedda med plastfötter för att skydda underlaget. Tillverkad av lackerade stålrör och U-profil med handtag.

Art nr	Benämning
852412	Arbetsbock Piher



Handverktyg

Lödutrustning

Lödkolv Express 367/8

Lödkolv med inbyggd piezotändning och svivel. Lödbult Turbo 235 gr.

Art nr	Benämning
764815	Lödkolv Express 367/8



Lödkolv Express 364 slanglös

Lödkolv med inbyggd piezotändning. I handtaget rymmer en flaska med gas för ca 1 timmas lödning. Lödbult Turbo 235 gr.

Art nr	Benämning
764816	Slanglös lödkolv Express 364



Lödspets Turbo

Lödspets med hål för snabbare uppvärmning. Vikt 235 g.

Art nr	Benämning	vikt
764818	Lödspets Turbo 778	235 g
764819	Lödspets Turbo 779	310 g



Lödsten

Salmiaklödsten för rengöring av lödkolven. Innehåller ammoniumklorid.

Art nr	Benämning
550620	Lödsten



Reduceringsventil

Ventil för reducering av tryck från 6 bar till 0 bar. Anslutning 3/8" vänster.

Art nr	Benämning
764814	Reduceringsventil



Handverktyg

Lödustrustning

Gasolslang

Gasolslang av orange gummi med 3/8" vänster anslutningar . Längd 4,75 m.

Art nr	Benämning
764813	Gasolslang



Lödgel

Lödgel, universalmedel för lödning passar allt utom Aluminium och Aluzink.

Art nr	Benämning
852199	Lödgel



Lödvatten

Flussmedel för mjuklödning. Effekto 1 - för lödning av koppar, bly, zink, nysilver samt bleck och galvplåt.

Art nr	Benämning
550615	Lödvatten



MAP Gasolflaska 445

Gasolflaska med MAP gas som tål lägre temperaturer än standard gas. Högre värmeeffekt.

Art nr	Benämning
852229	MAP Gasolflaska 445



Handverktyg

Stegar

Teleskopstege Wibe

En teleskopisk stege tar minimalt med plats vid transport och förvaring. Du drar ut den steg för steg till önskad längd, och teleskopmekanismen låses och frigörs med ett enkelt handgrepp. Tillverkad av anodiserat aluminium – svårar inte ner händer eller kläder. Halkskyddade fotsteg och plastdetaljer i glasfiberarmerad nylon ger god stabilitet. Mått i hopskjutet läge 480×770 mm, längd utfälld 3200 mm. Vikt 11,5 kg.

Art nr	Benämning
701336	Teleskopstege Wibe



Trappstege Wibe 55P

Robust proffsstege med kvalité i varje detalj. Innovativ infästningsteknik med FDS-skruv ger stabil konstruktion, minimal svikt och lång livslängd. Stålpattform med dubbelriktat halkskydd och låsning i utfällt läge ger en stadig arbetsplats. Aluminiumhylla skruvad direkt i sidoprofilen.

Art nr	Benämning	Höjd
800533	Trappstege 4-stegs	950 mm
800534	Trappstege 5-stegs	1200 mm
800535	Trappstege 6-stegs	1450 mm



Arbetsbock Wibe 55AB

En stabil och säker 2-stegs arbetsbock som klarar höga påfrestningar och daglig användning. Utrustad med djupa, bekväma steg och en väl tilltagen överplatta. Topplattan mäter 250×600 mm och har ett integrerat handtag vilket gör arbetsbocken lätt att bära. Fotstegen är 80 mm djupa och räfflade för att ge dig ett bra halkskydd. Höjd 496 mm, vikt 4,7 kg.

Art nr	Benämning
852114	Arbetsbock Wibe 55AB



Handverktyg

Fogsprutor

Fogpistol non-drip

Kittpistol med automatisk "non drip" funktion.

Art nr 800588 **Benämning** Kittpistol non-drip



Fogpistol

Kittpistol av skelettmodel.

Art nr 550395 **Benämning** Kittpistol



Fogpistol

AntiDrip funktion, soft grip handtag, hög utväxling (250 kg) för trögflytande tätningsmedel.

Art nr 852533 **Benämning** Fogpistol



Fogpistol

Fogpistol för 600 ml plastpåsar och standardpatroner, falsapplikator M600 ingår. Hög utväxling för att klara tröga fogmassor (250 kg), "Non-drip" funktion, Softgrip handtag samt rostfri axel.

Art nr 851570 **Benämning** Fogpistol



Falsapplikator

För applicering av M82/Runotex tix på falsen. Passar kittpistol non-drip, artikelnr 520238.

Art nr 701225 **Benämning** Falsapplikator



Handverktyg

Fogsprutor

Falsapplikator M600

Applikator som styr falstättningsmedlet vid applicering på lågfalsen. M600 passar till fogpistol 851570 vid användning av M82 i 600 ml påsar. Minskar risken för repor och skador vid monteringen, lätt att kontrollera strängens bredd och snabb applicering.

Art nr	Benämning
852526	Falsapplikator M600
852527	Munstycke 063



Handverktyg

Penslar & Roller

Elementpensel

Enkel elementpensel av naturborst.

Art nr	Benämning
520210	Elementpensel bredd 35 mm
520211	Elementpensel bredd 50 mm
520212	Elementpensel bredd 70 mm



Plåtslagarpensel

Plåtslagarpensel rund, diameter 70 mm.

Art nr	Benämning
520220	Plåtslagarpensel



Plåtslagarpensel

Plåtslagarpensel rektangulär, 150x50 mm.

Art nr	Benämning
520222	Plåtslagarpensel

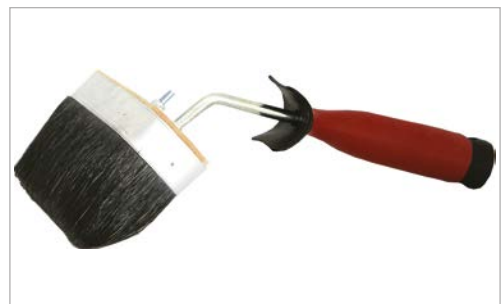

Syrapensel

Enkel moddlare, bredd 15 mm.

Art nr	Benämning
520226	Syrapensel



Vinkelpensel

Kraftig vinkelpensel för målning, bredd 70 mm.

Art nr	Benämning
520227	Vinkelpensel



Handverktyg

Penstrar & Roller

Bättringspensel

För bättringsmålning av skador och repor, bredd 25 mm.

Art nr 763826 **Benämning** Bättringspensel



Stenskottspensel

För bättringsmålning av små repor.

Art nr 763825 **Benämning** Stenskottspensel



Falspensel

För applisering av falsolja direkt från 1 liters flaska.

Art nr 701306 **Benämning** Falspensel för 1 liter flaska



Stickbygel

Bygel sticksystem passar till roller 852091, bredd 250 mm.

Art nr 852089 **Benämning** Stickbygel



Stickrulle

Roller till bygel 852089, bredd 250 mm.

Art nr 852091 **Benämning** Stickrulle



Handverktyg

Penslar & Roller

Hörnroller

Komplett hörnroller för målning av svåråtkomliga utrymmen, falsar med mera.

Art nr	Benämning
520233	Hörnroller
520234	Rulle till hörnroller

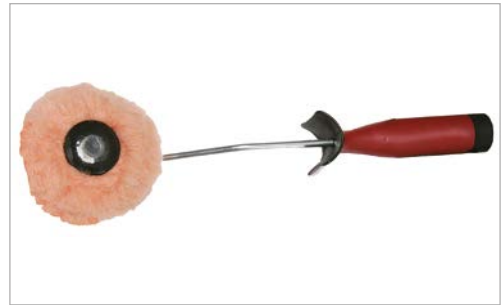

Förlängningsskaft

Förlängningsskaft passar bl a plåtslagarpenslar, hörnroller och stickbygel. Längd 120-240 cm.

Art nr	Benämning
530258	Förlängningsskaft



Stålspackel

Spackelspade 60 mm.

Art nr	Benämning
701026	Stålspackel



Stålbörste

6-radig stålbörste med skrapa

Art nr	Benämning
530256	Stålbörste



Handverktyg

Snöredskap

Snöraka Fiskars

För att effektivt skjuta snön framför sig eller skyffla. Aluminiumskaft med gummerat orange grepp för ökad komfort och synlighet. Handtag med ergonomisk vinkel och blad i köldtålig plast med "non stick" yta. Slitskena i aluminium förstärkt med integrerad stålstav. Bredd 545 mm.

Art nr	Benämning
701364	Snöraka Fiskars



Snösläde Fiskars

Lätt och effektiv släde för att flytta större snömängder. Skalm med ergonomisk form i stål med orange reflexgrepp för bättre synlighet i mörker. Formsprutad skopa i köldtålig plast med "non stick" yta och slitskena i stål. Bredd 720 mm.

Art nr	Benämning
852524	Snösläde Fiskars



Snösläde Fiskars

Skalm av konstruktionsstål och reflexband på skalmen förbättrar synligheten. Rörförstärkning i skopans botten, skopans kant har en förzinkad ställist som förstärkning. Bredd 830 mm.

Art nr	Benämning
763960	Snösläde Fiskars



Handverktyg

Snöredskap

Snöskyffel Fiskars

Snöskyffel med träskaft, y-handtag och blad i härdad aluminium. Bredd 320 mm.

Art nr	Benämning
701363	Snöskyffel Fiskars



Bilsnöskyffel Fiskars

Bil- och fritidsskyffel med skaft i stål och blad i aluminium. Bredd 240 mm.

Art nr	Benämning
763974	Bilsnöskyffel Fiskars



Is- och Barkjörn Fiskars

Med träskaft och blad av målat, härdat borstål. Utmärkt för skrapning av is. Bredd 175 mm.

Art nr	Benämning
701365	Is- och Barkjörn Fiskars



Snöskyffel Vikan

Snöskyffel av plast. Längd 1290 mm, bredd 350 mm.

Art nr	Benämning
852341	Snöskyffel Vikan



Piasava-kvast

Plastkvast med trärygg för sopning av grövre ytor, bredd 30 cm. Träskaft i olackad björk, diameter 24mm längd 150 cm.

Art nr	Benämning
852999	Piasavakvast (exkl. skaft)
853000	Kvastskaft



Handverktyg

Verktygsväskor & förvaring

Verktygsväska Snickers 9812

Verktygsväska/ryggsäck 23 l som ger funktionailitet och rörelsefrihet på arbetsplatsen. Ergonomisk design, vadderad rygg och justerbara vadderade axelremmar. Gummiklätt aluminiumhandtag som kan fällas ned för bättre överblick och tillgång till verktyg. Handtaget låses i upprätt läge för enklare bärande. Tåliga verktygshällor och fack, inklusive hållare för skruvdragare och en lättåtkomlig, mångsidig ficka med skyddande lock. Slitstark botten i gummiplast minskar risken att lämna märken på golvet samtidigt som det förhindrar att verktygsväskan glider runt i bilen. Mått 415x230x450 mm.

Art nr	Benämning
852109	Verktygsväska Snickers 9812
852982	Regnskydd till verktygsväska



Verktygsväska Irwin

Verktygsväska i stark och tålig rivsäker nylon 600D med botten och sidor förstärkta med insydd hårdplast för bästa stabilitet och hållbarhet. 8 fack av varierande storlek på utsidan och 18 på insidan. Beslag i metall och handtag av gummi. Justerbar axelrem medföljer. Mått: L: 33,8 cm B: 27,5 cm D: 21,3 cm

Art nr	Benämning
852019	Verktygsväska Irwin



Verktygsväska Irwin

Verktygsväska i stark och tålig rivsäker 600D nylon med öppen kraftig stålkonstruktion för snabb åtkomlighet. Justerbara nylonremmar på sidan för exempelvis vattenpass. Förstärkt botten både inne i väskan och i varje kardborreförsett fack. 3 st fickor på insidan och 8 st på utsidan. Beslag i metall och handtag av gummi. Justerbar axelrem medföljer. Mått: L: 42 cm B: 21 cm D: 25 cm

Art nr	Benämning
763786	Verktygsväska Irwin



Verktygshink 15 L

Verktygshink för förvaring av verktyg i fack på både insidan, utsidan och i mitten.

Art nr	Benämning
560086	Verktygshink 15 L



Verktygshink 22L

Verktygshink för förvaring av verktyg i fack på både insidan, utsidan och i mitten.

Art nr	Benämning
560097	Verktygshink 22L



Handverktyg

Verktügsväskor & förvaring

Verktügsväska plåtslagare

Verktügsväska eller verktüghink med verktüg för plåtslagare.

Art nr	Benämning
852019	Verktügsväska Irwin
560086	Verktüghink 15 L
512161	Nittstång RZ12
520238	Fogpistol non-drip
550415	Millimeterstock Hultafors
550519	Torpedvattenpass Hultafors
560072	Pelikansax Stubai
560099	Rundfalstång Stubai
560102	Falstång Stubai
560130	Falsöppnartång Stubai
560135	Plåtslagartång Stubai
560169	Universaltång Tengtools
560241	Plåtslagarhammare 400g Hultafors
560313	Plastklubba
560321	Knoster med beläggning
560406	Morakniv 511
560646	Pryl Felo
701492	Fasonsax Midwest 6510 höger
701493	Fasonsax Midwest 6510 vänster
852821	Bågfil



Verktügsväska ventilation

Verktügsväska eller verktüghink med verktüg för ventilationsmontörer.

Art nr	Benämning
852019	Verktügsväska Irwin
560086	Verktüghink 15 L
550415	Millimeterstock Hultafors
550519	Torpedvattenpass Hultafors
560102	Falstång Stubai
560105	Märkpenna Pica Dry
560135	Plåtslagartång Stubai
560169	Universaltång Tengtools
560241	Plåtslagarhammare 400g Hultafors
560313	Plastklubba
560355	U-Spärnnyckel 10
560356	U-Spärnnyckel 13
560357	U-Spärnnyckel 16
560436	Grovkniv GK Hultafors
560646	Pryl Felo
560675	Bitsspärnnyckel Bahco
701468	Talmeter Hultafors
701492	Fasonsax Midwest 6510 höger
701493	Fasonsax Midwest 6510 vänster
764930	U-Spärnnyckel 17
852309	Polygrip självjusterande



Verktügsbälte

Verktügsbälte i rivsäker nylon med 10 fickor, dubbla hammarhållare med metallbyglar och ett 5 cm brett justerbart nylonbälte försett med snabbknäpp. Ställbart från 72-115 cm. Bälten, fickor och hållare både nitas och sys med nylontråd för längsta hållbarhet.

Art nr	Benämning
701480	Verktügsbälte



Elartiklar

Elartiklar & belysning

Kabelvinda Anti twist

Kabelvinda med självstängande lock, 3 st schukouttag 230V/16A och belyst termosäkring. Vindan har en Anti twist-funktion, vilket innebär att uttagsdelen är stationär. På så vis kan du dra ut ytterligare kabel när du har apparater och maskiner kopplade till vindan utan att kablarna trasslar ihop sig. Vindan är försedd med XYMM-kabel i oljebeständigt, mjukt och flexibelt material som är nötningsstål och frystål ner till -35°C. Godkänd för utomhusbruk, IP44. Kabellängd 25 m.

Art nr	Benämning
550626	Kabelvinda Anti twist



Kabelvinda Anti twist

Kabelvinda med 4 st petskyddade schukouttag med termosäkring och självstängande lock. Vindan har fast nav/anti-twist, vilket gör att ytterligare kabel kan dras ut även när maskiner är kopplade till vindan utan att kablarna trasslar ihop sig. Godkänd för utomhusbruk, IP44.

Art nr	Benämning
852944	Kabelvinda Anti twist



Skarvkabel PUR

Skarvsladd, jordad med lock, PUR, högflexibel och extra slitstark. Halogenfri högflexibel väder- och oljebeständig PUR-kabel speciellt lämpad där kabeln utsätts för kraftig, nötande och slitande belastning. För användning i torra, fuktiga eller blöta miljöer, t ex industri och jordbruk. Lämplig för inkoppling av elverktyg, men även för flyttbara motorer eller maskiner på byggarbetsplatser. För inom- och utomhusbruk. Kabeln är flexibel ner till -40°C. Vid användning utomhus rekommenderas jordfelsbrytare. Skarvsladden är försedd med stickpropp och skarvuttag med självstängande lock. IP44.

Art nr	Benämning
851625	Skarvkabel PUR 10 m
852691	Skarvkabel PUR 20 m



Grenuttag

3-vägs grenuttag med självstängande lock. Formgjutet för styrka och säkerhet. Kabel RDOE (H07RN-F). Godkänd för utomhusbruk. IP44.

Art nr	Benämning
550627	Grenuttag



Stickpropp

Tillverkad i kraftig gummi och försedd med brytskydd. Godkänd för utomhusbruk, IP44.

Art nr	Benämning
550636	Stickpropp



Elartiklar

Elartiklar & belysning

Skarvuttag

Skarvuttag med lock. Tillverkad i kraftig gummi och försedd med brytskydd. Godkänd för utomhusbruk, IP44.

Art nr	Benämning
550637	Skarvuttag



Arbetsbelysning 72W

Arbetsplatsbelysning för hantverk, industri och verkstäder. Magnum Classic HF ger tack vare HF-don och ny reflektor ett mycket bra ljus. HF-donen gör också att rören får en bättre livslängd. Arbetslampan har miljövänliga lågenergirör som ger ett kallvitt, skuggfritt och behagligt ljus som inte bländar. Rören som är lätta att byta vid behov är utvecklade för att belysa större områden. Magnum Classic blir inte varm på utsidan och det finns därför ingen risk för brännskada. Lampan har justerbart handtag och 2 st 230V-uttag på baksidan, drivs med 230V och har en 5 m H07RN-F 3G1,5-kabel, jordad stickpropp. Magnum Classic HF är mycket slagtålig tack vare polykarbonatmaterialen och har dessutom en skyddande gummiram, samtliga delar är utbytbara. Lampan monteras lätt på ett stativ, alla Gelias stativ passar. Ljuskälla: PL-L 36W, sockel 2G11. Ljuskälla: PL-L 36W (2x36W) =500W glödljus, 7500 lumen. Mått: L: 495 mm, B: 285 mm, H: 110 mm. Vikt 3,4 kg.

Art nr	Benämning
701334	Arbetsbelysning 72W
701490	Kompaktlysrör 36W 840 2-stav



Arbetsbelysning LED 30W

Praktisk och flexibel arbetslampan med patenterad rem för flera monteringsmöjligheter, justerbart fäste, ett eluttag på baksidan för extra strömanslutning samt en belyst strömbrytare som hjälper till att hitta ljuset i mörkret. Kan monteras på stativ. Arbetslampan är robust med sin gummibelagda stötdämpande ram. För inom- och utomhusbruk. Temperaturområde -25 °C till +40 °C. Livslängden för LED-ljuskällan är cirka 50 000 brinntimmar vilket motsvarar 5 dagar å 8 timmar i 20-25 år. Ljusflöde 2850 lm. Kabel 2 m 3x1,5 mm H07RN-F. IP54.

Art nr	Benämning
800364	Arbetsbelysning 30W



Arbetsbelysning LED 50W

Praktisk och flexibel arbetslampan med patenterad rem för flera monteringsmöjligheter, justerbart fäste, två eluttag på baksidan för extra strömanslutning samt en belyst strömbrytare som hjälper till att hitta ljuset i mörkret. Kan monteras på stativ. Arbetslampan är robust med sin gummibelagda stötdämpande ram. För inom- och utomhusbruk. Temperaturområde -25 °C till +40 °C. Livslängden för LED-ljuskällan är cirka 50 000 brinntimmar vilket motsvarar 5 dagar å 8 timmar i 20-25 år. Ljusflöde 4000 lm. Kabel 3 m 3x1,5 mm H07RN-F. IP54.

Art nr	Benämning
800366	Arbetsbelysning 50W



Elartiklar

Elartiklar & belysning

Arbetsbelysning LED 20W

Tunn, uppladdningsbar, tålig arbetsplatsbelysning med justerbart inbyggt stativ. Arbetslampan tar liten plats och kan lätt flyttas med bärhandtaget. Livslängd 25 000 brinntimmar. Laddningstid 6-7 timmar. Drifttid per uppladdning 2,5 timmar. 220-240 V, 50 Hz. IP44. Arbetslampan levereras med laddkabel till såväl 230 V samt bilens cigarettuttag. Ljusflöde 1300 lm. IP44.

Art nr	Benämning
800298	Arbetsbelysning 20W



Arbetsbelysning Scangrip Nova 3K C+R

Arbetsbelysning som ger dig obegränsade användningsområden då den både är uppladdningsbar och nätdriven. Utrustad med den allra senaste 26W COB LED tekniken som ger ett jämnt, extra starkt vitt behagligt ljus både inne och ute. Dimningsbar i fem olika lägen. Lystid 1-14 timmar beroende på i vilket läge lampan är inställd i. Intelligent batteriindikator på baksidan som visar både nuvarande och resterande batteritid. IP67 klassad och godkänd gör den helt damm och vattentät och klarar även att sänkas ned under vatten en längre tid utan att skadas. Lampan blir aldrig varm och utgör ingen brand eller skaderisk för omgivningen. 5 meter lång gummikabel. Nova är extremt tålig och tillverkad i robust välvd kropp av formgjuten aluminium. Lyskraft på 300/3000 lumen. Diodens livslängd är minst 100.000 timmar. Laddtid 2 timmar, bil-laddare finns som tillbehör. Bredd: 220 mm, höjd: 235 mm, vikt 2,2 kg.

Art nr	Benämning
852968	Arbetsbelysning Scangrip Nova
800538	Bil-laddare till Scangrip Nova 3K



Stativ till Belysning

Stativet har en en praktisk och robust konstruktion och är ihopfällbart, vilket gör att det tar liten plats och är lätt att transportera. Topplattan är rak och passar de flesta av marknadens lampor.

Art nr	Benämning
701335	Stativ till Belysning



Elartiklar

Elartiklar & belysning

Stativ till Belysning

Ett starkt, stabilt och hållbart stativ som utformats för att ge ännu mer flexibilitet och bättre ljusfördelning till alla projekt och användningsområden. Lampan monteras direkt på stativet. Svetsat monteringslock av stål med 10 mm gänga för att fästa lampan och pulverlackad yta. Hopvikbart och kompakt för enkel transport. Teleskopkonstruktion 1,3 – 3,1 meter.

Art nr	Benämning
800365	Stativ till Belysning



Ficklampa Scangrip Flashpen LED

Ficklampa med steglöst justerbar lins (fokus) där ljuskäglan har en spridning mellan 15-70°. Liten och smidig pennlampa utrustad med den senaste LED tekniken med en 1 Watt REBEL diod som ger ett starkt naturligt ljus (som dagsljus) med en räckvidd på ca 30 meter. Tillverkad av svart anodiserad aluminium med gummerad tryckknapp i bakkant som även har blinkfunktion samt metallclips. IP 54 klassad och godkänd (vatten och dammskyddad). Lyskraft på 1100 lux - 80 lumen. Drivs av 2 st AAA batterier som medföljer och ger en lystid på 8 timmar. Längd: 140 mm. Tjocklek (vid lins): 16 mm. LED-diodens livslängd är upp till 100.000 timmar.

Art nr	Benämning
701421	Ficklampa Scangrip Flashpen LED



Ficklampa Scangrip Flash LED 12V

Scangrip Flash 12V är en smart, smidig och kraftfull laddbar ficklampa i hög kvalitet. Plugga bara in den direkt i 12V uttaget och slipp alla kablar, laddare och batterier. Tillverkad i anodiserad aluminium och utrustad med steglöst justerbar lins (fokus) där ljuskäglan har en spridning mellan 10 - 70°. Utrustad med den senaste LED tekniken med en 1 Watt High Power LED diod som ger ett starkt naturligt ljus. IP 30 klassad med en lyskraft på 130 lumen. Fallsäker från 1 meter. Längd: 105 mm, vikt 88 gram. Laddtid ca 2 timmar. LED diodens livslängd är upp till 100.000 timmar.

Art nr	Benämning
800506	Ficklampa Scangrip Flash 12V



Universallampa LED

Liten och behändig uppladdningsbar universallampa. Dess storlek och form gör den enkel att hålla samt bekväm att ha i fickan. Kraftfull inbyggd magnet-hållare på undersidan. Kan hängas i vridupphängningskroken. Lampan roterar 180° och ger kraftigt ljus från alla vinklar. Uppladdningsbar, laddningstid cirka 2,5 timmar. Batteriladdare input 100-240 V AC/50-60 Hz, output 5 V DC/1 A. Livslängd 50 000 brinntimmar. Ljusflöde 110 lm. Drifttid Steg 1 = 5 timmar, Steg 2 = 2,5 timmar. Temperaturområde -10°C till +40°C. IP20.

Art nr	Benämning
853091	Universallampa LED



Elartiklar

Elartiklar & belysning

Pannlampa PELI 2750C LED

Stark, kompakt pannlampa som ger upp till 193 lumen i belysnings-, blinknings- och lågljuslägen. 2750C bevarar också nattsikten med rött lysdiodsljus. Utformad med väderbeständigt hölje. Levereras med 3 st AAA-batterier.

Art nr	Benämning
852537	Pannlampa PELI 2750C LED



Pannlampa Scangrip Sensor LED

Pannlampa med sensortechnik som gör det möjligt att sätta på och stänga av lampan med en enkel handrörelse i luften. Detta gör det lätt att använda lampan även med tjocka handskar eller smutsiga händer genom att helt eliminera beröring av lampan. Ljusstyrkan är ställbar mellan 50 och 100% för att ha rätt ljus vid rätt tillfälle och spara batteri. Ljusstrålen är steglöst ställbar mellan brett starkt ljus för nära arbeten till fokus med smalare ljuskägla med en räckvidd på upp till 40 meter. Ljusstrålen kan även justeras mellan 45 och 25° och lamphuvudet är steglöst justerbart vilket ger optimal belysning för alla situationer. Med elastisk justerbart pannband där det övre bandet går att ta bort. Inbyggd mjuk skyddskudde för att undvika intryck på huden vid långvarig användning. IP 54 klassad och godkänd (vatten och dammskydd). Lyskraft på 1200 lux - 90 lumen. Drivs av 3 st AAA-batterier som medföljer och ger en lystid på 8 timmar. LED diodens livslängd är upp till 100.000 timmar. Vikt 120g inkl batterier.

Art nr	Benämning
701419	Pannlampa Scangrip Sensor LED



Pannlampa Scangrip Zone LED

Krafftfull laddbar pannlampa som lyser upp hela ditt synfält och arbetsyta. IP30 klassad med en kraftig 2W diod som ger ett brett, jämnt och starkt ovalt ljus där du slipper röra på huvudet för att lysa upp hela ytan. Ljusstyrkan är ställbar mellan 50 och 100% för att ha rätt ljus vid rätt tillfälle och spara batteri. Lyskraft på 60/120 lumen. 6/3 timmars lystid och 3 timmars laddtid. USB/micro USB kabel medföljer.

Art nr	Benämning
800505	Pannlampa Scangrip Zone



Elartiklar

Elartiklar & belysning

Batteri Duracell+ AAA

Miljömärkt med Svanen. IEC-benämning LR03.

Art nr	Benämning
550606	Batteri Duracell+ AAA



Batteri Duracell+ AA

Miljömärkt med Svanen. IEC-benämning LR6.

Art nr	Benämning
550607	Batteri Duracell+ AA



Batteri Duracell+ 9V

IEC-benämning 6LR61.

Art nr	Benämning
550608	Batteri Duracell+ 9V

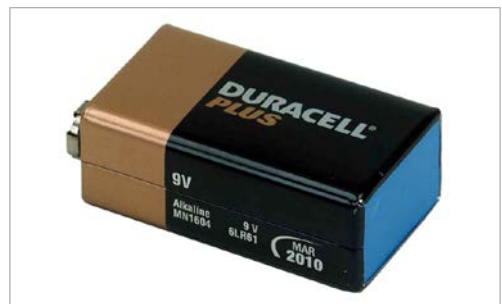

Eltejp svart

Eltejp av mjuk PVC. Lägsta pålindningstemperatur -10°C. Användes vid elinstallationer, vid skarvning av kabel, rör osv. Bredd 19 mm, rullen innehåller 20 m.

Art nr	Benämning
701489	Eltejp svart



Buntband svart

Högkvalitativt UV-beständigt buntband som är framtaget för att klara långvarigt utomhusbruk. Buntbandet är tillverkat i nylon vilket är ett följsamt material. Levereras i påse om 100 st. Mått 200x4,8 mm.

Art nr	Benämning
701488	Buntband svart



Elverktyg & tillbehör

Elverktyg

Borrskruvdragare Makita DDF480RMJ

Kraftfull borrskruvdragare, 4,0Ah. med låg strömförbrukning tack vare kolborstfri motor. Det smala handtaget gör den smidig att använda. XPT, förbättrad resistens mot damm och vattenstänk. Effektiv all-round maskin för professionellt bruk. Hållbart. växelhus av metall ger lång livslängd. Levereras med laddare, 2 st 4,0Ah Li-ion batterier och MAKPAC.

Tekniska data

Kapacitet	Stål 13 mm Trä 38 mm
Varvtal (rpm)	Hög 0-1550 Låg 0-400
Max vridmoment	54/36 Nm (hård/mjuk)
Momentjusteringar	16 steg + borraringsläge
Vibrationsvärde	2,5 m/s ²
Mått (LxBxH)	185x79x260 mm
Vikt	1,7 kg
Spänning	18V

Art nr	Benämning
851580	Borrskruvdragare Makita DDF480RMJ



Borrskruvdragare Makita DDF481RTJ

Kraftfull borrskruvdragare med kolborstfri motor. LED-belysning för att ge god sikt på arbetsstycket. Hållbart växelhus av metall ger lång livslängd. Levereras med laddare, 2 st 5,0 Ah Li-ion batterier och väska.

Tekniska data

Kapacitet	Stål 13 mm Trä 376 mm
Varvtal (rpm)	Hög 0-2100 Låg 0-550
Max vridmoment	115/60 Nm (hård/mjuk)
Momentjusteringar	21 steg + borraringsläge
Vibrationsvärde	2,5 m/s ²
Mått (LxBxH)	205x79x266 mm
Vikt	2,6 kg
Spänning	18V

Art nr	Benämning
853001	Borrskruvdragare Makita DDF481RTJ



Slagskruvdragare Makita DTD129Z

Slagskruvdragare med hög prestanda med kolborstfri motor och som har ett skyddssystem som förlänger batteriets livslängd genom att stänga av maskinen när batterinivån blir för låg. Med högt vridmoment. Låg strömförbrukning tack vare kolborstfri motor. Levereras utan laddare och batteri.

Tekniska data

Kapacitet	Maskinskruv M4-M8, Standardbult M5-M15
Antal slag (ipm)	0-3200
Varvtal (rpm)	0-2500
Max vridmoment	160Nm
Vibrationsvärde	15 m/s ²
Mått (LxBxH)	147x79x244 mm
Vikt	1,3 kg
Spänning	18V

Art nr	Benämning
851585	Slagskruvdragare Makita DTD129Z



Elverktyg & tillbehör

Elverktyg

Slagskruvdragare Makita DTD148Z

Kraftfull och smidig slagskruvdragare, endast 119mm lång, med kolborstfri motor som ger låg strömförbrukning. XPT, förbättrad resistens mot damm och vattenstänk. LED-belysning för att ge god sikt på arbetsstycket. Levereras utan laddare och batteri.

Tekniska data

Kapacitet	Standardbult M5-M16 Maskinskrub M4-M8 Höghållfastb M5-M12
Antal slag	0-3800
Varvtal (rpm)	0-3600
Max vridmoment	175 Nm
Vibrationsvärde	12,5 m/s ²
Mått (LxBxH)	119x79x238 mm
Vikt	1,5 kg
Spänning	18V

Artnr

853002

Benämning

Slagskruvdragare Makita DTD148Z



Kombihammare Makita DHR241Z

Lätt kombihammare med 3-funktionsomkopplare för hammarbörning, borrar och bilning. Roteringsläge, mejseln kan rotera hela 360 grader med 40 olika låspositioner. Enkelt byte av borr med hjälp av SDS-Plus chuck. Levereras utan laddare och batteri.

Tekniska data

Kapacitet	Stål 13 mm Trä 26 mm Betong 20 mm
Antal slag	0-4000
Varvtal (rpm)	0-1100
Slagkraft	2,0 J
Vibrationsvärde	12,5 m/s ²
Mått (LxBxH)	417x84x219 mm
Vikt	3,5 kg
Spänning	18V

Artnr

853003

Benämning

Kombihammare Makita DHR241Z



Plåtsax Makita DJS161Z

Plåtsax med rak design för ökad kontroll och rörlighet. Hög prestanda, klipper upp till 1,6 mm mjuk stålplåt. Svängradie 250 mm. Säkerhetsfunktionen gör att maskinen inte startar i fall batteriet monterats med strömbrytaren i läge på. Levereras utan laddare och batteri.

Tekniska data

Kapacitet	Stål 400N/mm ² 1,6 mm Stål 600N/mm ² 1,2 mm Alu. 200N/mm ² 2,5 mm
Antal klipp (spm)	4300
Mått (LxBxH)	362x78x118 mm
Vikt	2,0 kg
Spänning	18V

Art nr

852587

Benämning

Plåtsax Makita DJS161Z



Elverktyg & tillbehör

Elverktyg

Tigersåg Makita DJR181Z

Tigersåg med högt varvtal för effektiv kapning. Byte och justering av sågblad och stödsko utan verktyg. Kylfluten styrs ut på framsidan och maskinen hålls därför ren. Säkert och stadigt arbetsgrepp. LED belysning för att ge god sikt på arbetsstycket. Levereras med sågblad men utan laddare och batteri.

Tekniska data

Kapacitet	Rör 130 mm Trä 255 mm
Slaglängd	28 mm
Antal skär (spm)	0-2900
Vibrationsvärde	18,5 m/s ²
Mått (LxBxH)	499x91x234 mm
Vikt	3,7 kg
Spänning	18V

Art nr	Benämning
852588	Tigersåg Makita DJR181Z



Tigersåg Makita DJR183Z

Tigersåg med dubbla reglage för hastighetsjustering och verktygslöst bladbyte. Två strömbrytare finns med variabel hastighetskontroll. LED-belysning för att ge god sikt på arbetsstycket. Optimal för användning i trånga utrymmen. Levereras utan laddare och batteri.

Tekniska data

Kapacitet	Trä 50 mm
Slaglängd	13 mm
Antal slag (spm)	0-3000
Vibrationsvärde	8,0 m/s ²
Mått (LxBxH)	392x81x209 mm
Vikt	1,8 kg
Spänning	18V

Art nr	Benämning
851590	Tigersåg Makita DJR183Z



Metallkapsåg Makita DCS550Z

Metallkapsåg för smidig gnistfri kapning av metall som är lätt att hantera tack vare designen och en liten storlek. För el-, ventilations- och takplåtsmontörer. Det smala handtaget gör den smidig att använda. Levereras med klinga i hårdmetall B-10615 (30T) men utan laddare och batteri.

Tekniska data

Kapacitet	Stål 51 mm
Klingans Ø	136 mm
Håldiameter	20 mm
Varvtal (rpm)	3600
Vibrationsvärde	5,0 m/s ²
Mått (LxBxH)	348x180x201 mm
Vikt	2,6 kg
Spänning	18V

Art nr	Benämning
851525	Metallkapsåg Makita DCS550Z



Elverktyg & tillbehör

Elverktyg

Cirkelsåg Makita DSS610Z

Cirkelsåg med lätt och kompakt konstruktion och snabb kapning med 3700 varv. LED belysning och spånutblås underlättar kapning enligt utmärkt linje. Sågbord i aluminium. Levereras med sågklinga i hårdmetall B-09173 (24T) men utan laddare och batteri.

Tekniska data

Kapacitet	90° 57 mm 45° 40 mm
Klingans Ø	165 mm
Håldiameter	20 mm
Varvtal (rpm)	3700
Vibrationsvärde	2,5 m/s ²
Mått (LxBxH)	347x202x228 mm
Vikt	3,5 kg
Spänning	18V

Art nr	Benämning
852711	Cirkelsåg Makita DSS610Z



Sticksåg Makita DJV180Z

Sticksåg för effektiv och smidig sågning som är vibrationsdämpad. Pendelrörelse inställbar i tre lägen. Det smala handtaget gör den smidig att använda. LED belysning för att ge god sikt på arbetsstycket. Levereras med splitterskydd men utan laddare och batteri.

Tekniska data

Kapacitet	Stål 10 mm Trä 135 mm Aluminium 20 mm
Slaglängd	26 mm
Antal skär (spm)	0-2600
Vibrationsvärde	8,0 m/s ²
Mått (LxBxH)	257x73x208 mm
Vikt	2,8 kg
Spänning	18V

Art nr	Benämning
852710	Sticksåg Makita DJV180Z



Multiverktyg Makita DTM51Z

Mångsidig maskin med hög effektivitet och ergonomiskt gummerade handtag. Variabel hastighet och verktygslöst bladbyte samt varningslampa vid låg batterikapacitet. Levereras utan laddare och batteri.

Tekniska data

Oscillationer (opm)	6000-20000
Vinkelamplitud	2x1,6°
Mått (LxBxH)	324x80x122 mm
Vikt	2,2 kg
Spänning	18V

Art nr	Benämning
852939	Multiverktyg Makita DTM51Z



Elverktyg & tillbehör

Elverktyg

Vinkelslip Makita DGA452Z

Effektiv sladdlös vinkelslip med 115 mm slipskiva och smalt motorhus för bra arbetsgrepp. Anti-restart funktion och varningslampa vid låg batterikapacitet. Levereras utan laddare och batteri.

Tekniska data

Skivans diameter	115 mm
Håldiameter	22,23 mm
Varvtal	10 000
Vibrationsvärde	8,5 m/s ²
Mått (LxBxH)	317x129x126 mm
Vikt	2,3 kg
Spänning	18V

Art nr	Benämning
853004	Vinkelslip Makita DHR241Z



Fogpistol Makita DCG180Z

Fogpistol med 310 ml hållare. Kapacitet med 3,0 Ah batteri upp till 500 tuber/ laddning (300 ml silikon). Autoreversing av påskjutaren (anti-dropp funktion). Variabel hastighetskontroll. Elektronisk strömbegränsare med en varningslampa. LED belysning för att ge god sikt på arbetsstycket. Levereras utan laddare och batteri.

Tekniska data

Matning	0-28 mm/s
Vertikal rörelse	214 mm
Tryckkraft	5000N
Vibrationsvärde	2,5 m/s ²
Inre diameter	51 mm
Mått (LxBxH)	404x108x281 mm
Vikt	2,5 kg
Spänning	18V

Art nr	Benämning
851600	Fogpistol Makita DCG180Z



Fogpistol Makita DCG180ZB

Fogpistol med 600 ml hållare. Kapacitet med 3,0 Ah batteri upp till 500 tuber/ laddning (300 ml silikon). Autoreversing av påskjutaren (anti-dropp funktion). Variabel hastighetskontroll. Elektronisk strömbegränsare med en varningslampa. LED belysning för att ge god sikt på arbetsstycket. Levereras utan laddare och batteri.

Tekniska data

Matning	0-28 mm/s
Vertikal rörelse	350 mm
Tryckkraft	5000N
Vibrationsvärde	2,5 m/s ²
Mått (LxBxH)	538x108x281 mm
Vikt	2,7 kg
Spänning	18V

Art nr	Benämning
851595	Fogpistol Makita DCG180ZB



Elverktyg & tillbehör

Elverktyg

Lysrörslampa Makita STEXBML184

Sladdlös 18V (passar även 14,4V) arbetslampa med lysrör och gummirat handtag. Lampan sprider en jämn belysning med en brinntid (3,0Ah) för lysrör på 200min samt 900min för lampan. Det ergonomiska och gummibeklädda handtaget medför en säker och komfortabel arbetsställning. Maskinen har ett skyddssystem som förlänger batteriets livslängd genom att stänga av maskinen när batterinivån blir för låg. Levereras utan batteri och laddare.

Art nr	Benämning
852991	Lysrörslampa 18V



Radio Makita BMR103B

Stereoradio med docka för iPod/iPhone. Drivs med Makitas batterier eller strömadapter. 2 högtalare, max effekt 3,5Wx2. Anslutning för stereo- och monokälla (t.ex. iPod, MP3 eller CD-spelare) till AUX1 eller AUX2 med en ljudkabel. Laddar även iPod/iPhone under användning. Kompatibel med iPhone 3GS/4/4S. iPod nano 5G/6G/Classic/Touch 3G/4G. Levereras med AC-adapter och antenn.

Tekniska data

Frekvens	AM 522-1629kHz FM 87,5-108MHz
Mått (LxBxH)	257x163x431 mm
Vikt	4,7 kg
Spänning	7,2-18V
Nätspänning	230V

Art nr	Benämning
852431	Stereoradio Makita BMR103B



Batteri Makita 18V

Batteri 18V Li-ion.

Art nr	Benämning
852541	Batteri Makita 3,0 Ah
853028	Batteri Makita 4,0 Ah
853029	Batteri Makita 5,0 Ah



Elverktyg & tillbehör

Elverktyg

Laddare Makita DC18RC

Laddare 14.4 - 18V.

Art nr **Benämning**
852565 Laddare Makita DC18RC



Tigersåg Makita JR3050T

Smidig och lättmanövrerad tigersåg med snabbfäste av sågblad som gör att arbetet går snabbare. Levereras med sågblad och väska.

Tekniska data

Ineffekt	1010W
Kapacitet	Rör 130 mm Trä 255 mm
Slaglängd	28 mm
Antal slag (spm)	0-2800
Vibrationsvärde	22,0 m/s ²
Mått (LxBxH)	452x97x170 mm
Vikt	3,3 kg
Anslutningssladd	2,5 m

Art nr **Benämning**
852410 Tigersåg Makita JR3050T



Nibbler Makita JN1601

Nibbler med smalt ergonomiskt motorhus. Stansar högprofil- och trapetsplåt med samma stans. Långt 1/4" slag. Matris med tolkmått för säkerställande av materialtjocklek. Levereras med stans, matris/dyna och verktygsnycklar.

Tekniska data

Ineffekt	550W
Kapacitet	Stål 400N/mm ² 1,6 mm Stål 600N/mm ² 1,2 mm Stål 800N/mm ² 0,8 mm Alu. 200N/mm ² 2,5 mm
Minsta kurvradie	Yttre 50 mm Inre 45 mm
Antal slag (spm)	2200
Vibrationsvärde	7,0 m/s ²
Mått (LxBxH)	261x75x177,5 mm
Vikt	1,6 kg
Anslutningssladd	2,0 m

Art nr **Benämning**
852442 Nibbler Makita JN1601



Elverktyg & tillbehör

Elverktyg

Plåtsax Makita JS1601

Plåtsax för snabba raka och sneda kapningar i metall som är lätt och enkel att hantera. Minimum kurvradie 250 mm. Det kapade materialet avlägsnas mitt på linjen som ett band och skräpar inte ner omgivningen. Levereras med verktygsnyckel, sidoskär och mittskär.

Tekniska data

Ineffekt	380W
Kapacitet	Stål 400N/mm ² 1,6 mm
	Stål 600N/mm ² 0,7 mm
	Stål 800N/mm ² 0,5 mm
	Alu. 200N/mm ² 2,5 mm
Minsta kurvradie	250 mm
Antal slag (spm)	4500
Vibrationsvärde	8,0 m/s ²
Mått (LxBxH)	322x70x78 mm
Vikt	1,4 kg
Anslutningsladd	4,0 m

Art nr	Benämning
852443	Plåtsax Makita JS1601



Elverktyg & tillbehör

Elverktyg

Borrskruvdragare Milwaukee M12CDD

M12 FUEL borrskruvdragare med kolborstfri motor som gör den starkare, snabbare och förlänger livstiden. Milwaukeees patenterade elektronik i både verktyget och batteri för revolutionerande hållbarhet. Metallväxelhus. Inbyggd LED lampa som lyser upp arbetsytan. Red Li-Ion batterier ger lång drifttid och optimal hållbarhet. Batteriindikator. Levereras i väska med 2 st 4,0 Ah Red Lithium-Ion batterier och 80 min laddare.

Tekniska data

Obel. hastighet vxl. 1 (varv/min)	0-450
Obel. hastighet vxl. 2 (varv/min)	0-1700
Chuck kapacitet (mm)	13
Max. borrar trä (mm)	25
Max. borrar stål (mm)	13
Max. vridmoment (Nm)	44
Vikt med batteri (kg)	1,5

Art nr	Benämning
852598	Borrskruvdragare Milwaukee M12CDD



Borrskruvdragare Milwaukee M12BDD

Kompakt M12 borrskruvdragare. Endast 185 mm i längd. 21-steps momentinställning plus borrarläge. Softgrip handtag. Inbyggd LED lampa som lyser upp arbetsytan. 2,0 Ah Red Lithium-Ion batterier ger optimal ergonomi. Batteriindikator visar hur mycket ström det finns kvar i batteriet. Levereras i väska med 2 st 2,0 Ah Red Lithium-Ion batterier och 40 min laddare.

Tekniska data

Obel. hastighet vxl. 1 (varv/min)	0-400
Obel. hastighet vxl. 2 (varv/min)	0-1500
Chuck kapacitet (mm)	10
Max. borrar trä (mm)	22
Max. borrar stål (mm)	10
Max. vridmoment (Nm)	30
Vikt med batteri (kg)	1,2

Art nr	Benämning
852592	Borrskruvdragare Milwaukee M12BDD



Slagskruvdragare Milwaukee M12CID

M12 FUEL slagskruvdragare med 1/4" hex fäste. Kolborstfri motor som gör den starkare, snabbare och förlänger livstiden. Milwaukeees patenterade elektronik i både verktyget och batteri för revolutionerande hållbarhet. Metallväxelhus. Inbyggd LED lampa som lyser upp arbetsytan. Red Lithium-Ion batterier ger lång drifttid och optimal hållbarhet. Batteriindikator visar hur mycket ström det finns kvar. Levereras i väska med 2 st 2,0 Ah Red Lithium-Ion batterier och 40 min laddare.

Tekniska data

Obelastad hastighet växel 1 [varv/min]	1200/2650
Verktogsfäste	1/4" Hex
Slagtal (slag/min)	2700/3550
Max. vridmoment (Nm)	19/135
Vikt med batteri (kg)	1,0

Art nr	Benämning
852597	Slagskruvdragare Milwaukee M12CID



Elverktyg & tillbehör

Elverktyg

Borrskruvdragare Milwaukee M12BDDXKIT

Kompakt 2-växlad 12V borrskruvdragare med avtagbar chuck. Längd med chuck/utan chuck 192/153 mm. 23-steps momentinställning plus borrläge. Metallväxelhus för maximal hållbarhet. FIXTEC spindellås och 10 mm snabbchuck. Elektronisk strömbrytare med variabel hastighet. REDLINK™ elektroniska överbelastningskydd i verktyg och batteri levererar bästa uthållighet. LED- ljus. Levereras i väska med 2 x 2,0 Ah Red Lithium-Ion batterier, 40 min laddare, vinkelskruvtillsats samt tillsats för kantråna skruvning.

Tekniska data

Obel. hastighet vxl. 1 (varv/min)	0-400
Obel. hastighet vxl. 2 (varv/min)	0-1500
Chuck kapacitet (mm)	10
Max. borring trä (mm)	25
Max. borring stål (mm)	10
Max. vridmoment (Nm)	32
Vikt med batteri (kg)	1,2

Art nr	Benämning
852989	Borrskruvdragare 12V



Tigersåg Milwaukee M12CHZ

Lätt och kompakt M12 HACKZALL såg för enhandsbruk. FIXTEC sågbladsfäste för snabba bladbyten utan verktyg. Inbyggd LED lampa som lyser upp arbetsytan. Batteriindikator visar hur mycket ström det finns kvar i batteriet. Levereras i väska med 2 st 4,0 Ah Red Lithium-Ion batterier och 80 min laddare.

Tekniska data

Obelastat slagtal (slag/min)	0-3000
Slaglängd (mm)	16
Vikt med batteri (kg)	1,6

Art nr	Benämning
852594	Tigersåg Milwaukee M12CHZ



Borrhammare Milwaukee M12CH-0

M12 FUEL SDS plus borrhammare med kolborstfri motor som gör den starkare, snabbare och förlänger livstiden. Mycket lätthanterlig tack vare den kompakta "L-konstruktionen". Obelastat varvtal 0-900 varv/min. Slagtal 6 200 slag/min. Softgrip handtag. Inbyggd LED lampa som lyser upp arbetsytan. Red Lithium-Ion batterier ger lång drifttid och optimal hållbarhet. Batteriindikator. Levereras i kartong, utan batteri och laddare.

Tekniska data

Verktysfäste	SDS Plus
Slagenergi (EPTA) (J)	1,1
Max. borring trä (mm)	13
Max. borring stål (mm)	10
Max. borring betong (mm)	13
Vibration borring (m/s ²)	4,3

Art nr	Benämning
852371	Borrhammare Milwaukee M12CH-0



Elverktyg & tillbehör

Elverktyg

Multiverktyg Milwaukee C12MT-0

Kompakt M12 Multiverktyg med professionell prestanda som enkelt klarar olika material som t.ex. metall, plast, trä, gips och PVC. Mångsidig batteridrivna lösning för kap- & borttagningsapplikationer. Kompatibel med alla tillbehör på marknaden. Levereras i kartong med Hex-wrench, slipplatta och adapter, utan batteri och laddare.

Tekniska data

Oscillationsvinkel vänster/höger (°)	1.5
Obelastad hastighet växel 1 [varv/min]	5000-20000

Art nr	Benämning
763777	Multiverktyg Milwaukee C12MT-0



Vinkelskruvdragare C12RAD-0

Kompakt M12 vinkelskruvdragare. 90 graders vinkel som endast ger 95 mm i längd - kommer åt i trånga utrymmen. Unik ergonomisk design. 11-steps momentinställning plus borrläge, Softgrip handtag och inbyggd LED lampa som lyser upp arbetsytan. Laddningstid 30 min. 2,0 Ah Red Li-Ion batterier ger lång drifttid och optimal hållbarhet. Batteriindikator visar hur mycket ström det finns kvar i batteriet. Levereras i kartong, utan batteri och laddare.

Tekniska data

Obelastad hastighet växel 1 [varv/min]	0-800
Chuck kapacitet (mm)	10
Max. borrning trä (mm)	22
Max. borrning stål (mm)	10
Max. vridmoment (Nm)	12
Vikt med batteri (kg)	1,1

Art nr	Benämning
763779	Vinkelskruvdragare C12RAD-0



Arbetsradio Milwaukee C12-28DCR

Arbetsradio C12-28 DCR. Steglös radio tuner. LCD klocka. 20 AM/FM programplatser. 3-nivåers EQ™ basinställning. Fungerar både med nätanlutning samt batterier från 12 till 28 V. 14 cm vädertåliga högtalare med separata diskant-högtalare. Gjuten slagstålig ram. Metallgaller skyddar högtalarna. Inbyggd sladdhållare. Extra 12 V utgång. Extra ljudutgång – AUX. Avtagbar förvaringsväska. Praktisk kardborrflik för kabel till mobiltelefon/MP3. Levereras i kartong utan batteri och laddare.

Tekniska data

Spänning (DC) (V)	12
Spänning (AC) (V)	220-240
Mått (mm)	267×102×178
Vikt (kg)	1,8

Art nr	Benämning
570087	Arbetsradio Milwaukee C12-28DCR



Elverktyg & tillbehör

Elverktyg

Borrskruvdragare Milwaukee C14DD

Lätt och kompakt M14 borr och skruvdragare. Endast 201 mm lång. Milwaukee's patenterade elektronik i både verktyget och batteri för revolutionerande hållbarhet. Metallväxelhus. Inbyggd LED lampa som lyser upp arbetsytan. Red Li-Ion batterier ger lång drifttid och optimal hållbarhet. Batteriindikator. Levereras i väska med 2 st 4,0 Ah Red Lithium-Ion batterier och 80 min laddare.

Tekniska data

Obel. hastighet vxl. 1 (varv/min)	0-450
Obel. hastighet vxl. 2 (varv/min)	0-1600
Chuck kapacitet (mm)	13
Max. borrar trä (mm)	35
Max. borrar stål (mm)	13
Max. vridmoment (Nm)	45
Vikt med batteri (kg)	2,0

Art nr	Benämning
852593	Borrskruvdragare Milwaukee C14DD



Borrskruvdragare Milwaukee M18FDD

Kompakt M18 FUEL borrskruvdragare med kolborstfri motor som gör den starkare, snabbare och förlänger livstiden. Endast 190mm lång. Milwaukee's patenterade elektronik i både verktyget och batteri för revolutionerande hållbarhet.

Metallväxelhus. Inbyggd LED lampa som lyser upp arbetsytan. Red Lithium-Ion batterier ger lång drifttid och optimal hållbarhet. Batteriindikator. Levereras i väska med 2 st 5,0 Ah Red Lithium-Ion batterier och 59 min laddare.

Tekniska data

Obel. hastighet vxl. 1 (varv/min)	0-550
Obel. hastighet vxl. 2 (varv/min)	0-2000
Chuck kapacitet (mm)	13
Max. borrar trä (mm)	65
Max. borrar stål (mm)	16
Max. vridmoment (Nm)	130
Vikt med batteri (kg)	2,2

Art nr	Benämning
853031	Borrskruvdragare Milwaukee M18FDD



Borrskruvdragare Milwaukee M18BDD

Kompakt M18 borrskruvdragare. Endast 185 mm i längd. 17-steps momentinställning plus borrläge och REDLINK™ elektroniska överbelastningsskydd i verktyg och batteri levererar bästa uthållighet. Softgrip handtag, bälteshållare. Inbyggd LED lampa som lyser upp arbetsytan. Red Li-Ion batterier ger lång drifttid och optimal hållbarhet. Batteriindikator visar hur mycket ström det finns kvar i batteriet. Levereras i väska med 2 st 4,0 Ah Red Lithium-Ion batterier och 80 min laddare.

Tekniska data

Obel. hastighet vxl. 1 (varv/min)	0-450
Obel. hastighet vxl. 2 (varv/min)	0-1800
Chuck kapacitet (mm)	13
Max. borrar trä (mm)	38
Max. borrar stål (mm)	13
Max. vridmoment (Nm)	60
Vikt med batteri (kg)	2,0

Art nr	Benämning
851515	Borrskruvdragare Milwaukee M18BDD



Elverktyg & tillbehör

Elverktyg

Tigersåg Milwaukee C18HZ

M18 HACKZALL såg - kompakt, lätt och unik. Endast 375 mm lång. FIXTEC sågbladsfäste för snabba bladbyten utan verktyg. Lätt och kompakt och kan användas för enhandsbruk. Inbyggd LED lampa som lyser upp arbetsytan. Red Li-Ion batterier ger lång driftstid och optimal hållbarhet. Batteriindikator visar hur mycket ström det finns kvar i batteriet. Levereras med 2 st 4,0 Ah Red Lithium-Ion batterier, 80 min laddare och tygväska.

Tekniska data

Obelastat slagtal (slag/min)	0-3000
Slaglängd (mm)	20
Vikt med batteri (kg)	2,5

Art nr	Benämning
852544	Tigersåg Milwaukee C18HZ



Tigersåg Milwaukee M18CSX-0

Revolutionerande M18 FUEL tigersåg med kolborstfri motor som gör den starkare, snabbare och förlänger livstiden. REDLINK PLUS™ elektronik ger ett avancerat digitalt överbelastningskydd för både verktyget och batteriet samt förbättrar verktygets prestanda under belastning. Slirkoppling skyddar växellådan om bladet låser sig. FIXTEC sågbladsfäste för snabba bladbyten utan verktyg. Red Lithium-Ion batterier ger lång driftstid och optimal hållbarhet. Batteriindikator. Levereras i kartong, utan batteri och laddare.

Tekniska data

Obelastat slagtal (slag/min)	0-3000
Slaglängd (mm)	28,6
Vikt med batteri (kg)	3,4

Art nr	Benämning
851505	Tigersåg Milwaukee M18CSX-0



Borrhammare Milwaukee M18BH-0

Milwaukee®'s 4-polsmotor levererar maximal kraft i förhållande till vikt. Ljusstarkt LED ljus för optimal arbetsbelysning. REDLINK™ elektroniska överbelastningskydd i verktyg och batteri levererar bästa uthållighet. 2-läges funktion: Välj mellan hammarborr och vanlig borr för maximal användarvänlighet. Fram och reversibel gång för ökad komfort vid fastspänning av applikationer. Batteriindikator visar hur mycket ström som finns kvar i batteriet. Levereras i kartong utan batteri och laddare.

Tekniska data

Verktygsfäste	SDS Plus
Slagenergi (EPTA) (J)	1.2
Max. borrartrå (mm)	16
Max. borrartrå stål (mm)	10
Max. borrartrå betong (mm)	16
Max. slagtal (slag/min)	6100
Vibration borrartrå (m/s ²)	10
Vikt med batteri (kg)	1,9

Art nr	Benämning
851500	Borrhammare Milwaukee M18BH-0



Elverktyg & tillbehör

Elverktyg

Batteri Milwaukee 12V 4.0 Ah

12V - 4,0 Ah Red Lithium Ion batteriet ger hög kraft, lång driftstid och ökad hållbarhet.

Art nr 852406 **Benämning** Batteri Milwaukee 12V 4.0 Ah



Batteri Milwaukee 14V 4.0 Ah

14V - 4,0 Ah Red Lithium Ion batteriet ger hög kraft, lång driftstid och ökad hållbarhet.

Art nr 764048 **Benämning** Batteri Milwaukee 14V 4.0 Ah



Batteri Milwaukee 18V 4.0 Ah

18V - 4,0 Ah Red Lithium Ion batteriet ger hög kraft, lång driftstid och ökad hållbarhet.

Art nr 852407 **Benämning** Batteri Milwaukee 18V 4.0 Ah



Batteri Milwaukee 18V 5.0 Ah

18V - 5.0 Ah Red Lithium Ion batteriet ger hög kraft, lång driftstid och ökad hållbarhet.

Art nr 853073 **Benämning** Batteri Milwaukee 18V 5.0 Ah



Elverktyg & tillbehör

Elverktyg

Laddare Milwaukee 12V-18V

Laddar alla batterier inom M12-M18 serierna. Fäste för både M12 och M14/M18. När det ena batteriet är färdig laddat så börjar laddningen av nästa batteri. Elektroniskt temperaturskydd optimerar laddarens prestanda i extrema temperaturer och förlänger batteriets livstid. Inkapslade celler, skyddar elektroniken från damm etc. Gradvis batteriindikator - visar hur mycket kraft det finns kvar.

Art nr	Benämning
852596	Laddare Milwaukee 12V-18V



Borrhammare Milwaukee PLH20

Kompakt SDS-plus hammare, mycket lätthanterlig tack vare den kompakta "L-konstruktionen". Säkerhetskoppling som skyddar användaren och verktyget. Antivibrationssystem och softgrip handtag - reducerar vibrationer för användaren. 4 m kabel. Levereras med sidohandtag med djupanslag och väska.

Tekniska data

Upptagen effekt (W)	620
Slagenergi (EPTA) (J)	2.0
Slagtal belastat (slag/min)	0-4400
Slagtal med mjuk hammarfunktion (slag/min)	0-2700
Max. borrarng betong (mm)	20
Max. borrarng stål (mm)	13
Max. borrarng trä (mm)	30
Verktysfäste	SDS Plus
Vibration borrarng (m/s ²)	10.2
Vikt (kg)	1,9

Art nr	Benämning
570089	Borrhammare Milwaukee PLH20



Elverktyg & tillbehör

Elverktyg

Borrhammare Milwaukee PH26X

Kombihammare - Den mest kompakta 26 mm SDS-plus FIXTEC borrhammaren med mejselfunktion i sin klass. Extrem hållbarhet tack vare IMB-teknologi. Snabba verktygsbyten med FIXTEC. Avstängbar hammarfunktion. Säkerhetskoppling - Motorn stoppar automatiskt eller hastigheten reduceras om borret fastnar. 4 m kabel. Levereras med FIXTEC chuck, sidohandtag med djupanslag och väska.

Tekniska data

Upptagen effekt (W)	725
Slagenergi (EPTA) (J)	2.4
Slagtal belastat (slag/min)	0-4500
Varvtal belastat (varv/min)	0-1250
Max. borrar betong (mm)	26
Max. borrar stål (mm)	13
Max. borrar trä (mm)	30
Verktygsfäste	SDS-Plus
Vibration borrar (m/s ²)	13.5
Vibration mejsling (m/s ²)	8.5
Vikt (kg)	2,6

Art nr	Benämning
570069	Borrhammare Milwaukee PH26X



Skruvdragare Milwaukee TKSE2500Q

Kraftig skruvdragare med högt vridmoment för självborrande / gängande skruv. Metallväxellåda ger exakta lagersäten och kugghjul. Ergonomisk softgrip. Snabb och enkel skruvdjupsreglering. Tyst slirkoppling. Lättmonterbar noshylsa med "snäppfäste". QUIK-LOK för snabbt byte av skadad kabel. 4 m QUIK-LOK kabel. Levereras i kartong med SW 10 hylsa, hylssats 49-66-3004 (6/8/10 mm) och bälteshållare.

Tekniska data

Upptagen effekt (W)	725
Obelastad hastighet växel 1 [varv/min]	0-2500
Träskruvar till (mm)	6
Max. statiskt vridmoment (Nm)	25
Verktygsfäste	1/4" Hex
Vikt (kg)	1,4

Art nr	Benämning
852099	Skruvdragare Milwaukee TKSE2500Q



Tigersåg Milwaukee SSD1100X

Tigersåg idealisk för rivning, renovering och sågning av rör. Hög sågprestanda och variabel hastighetsreglering för maximal kontroll och effektivitet. FIXTEC - bladfäste för snabbt och enkelt byte av sågblad utan verktyg. Sågbladet kan vändas 180°, 4 m kabel. Levereras i väska med tigersågsblad.

Tekniska data

Upptagen effekt (W)	1100
Obelastad slagtal (slag/min)	0-2900
Slaglängd (mm)	28
Vikt (kg)	3,2

Art nr	Benämning
764356	Tigersåg Milwaukee SSD1100X



Elverktyg & tillbehör

Elverktyg

Metallsåg Milwaukee MCS66

Metallsåg för torrkapning. Torrskärteknik ger snabb, ren och gradfri metallkapning. Skär stål, rostfritt stål, aluminium, isoleringsmassa. Hållbart bladskydd med integrerad spånbehållare. Speciell låshake till spånavgångsskydd för snabb avfallshantering och bladbyte. Softgrip. Stor och stadig bottenplatta. Justerbart klingskydd för snabb och effektiv instickssågning. Levereras i väska.

Tekniska data

Upptagen effekt (W)	1800
Obelastad hastighet växel 1 [varv/min]	4000
Klingdiameter (mm)	203
Max. sågdjup 90° (mm)	66
Hålstorlek (mm)	15,87
Vikt (kg)	6,4

Art nr	Benämning
852595	Metallsåg Milwaukee MCS66



Sticksåg Milwaukee JS120X

Sticksåg med slimmrat motorhus för greppvänlig ergonomi och utmärkt sikt över bladet och såglinjen. Integrerad blockteknologi och dammuppsamlingsadapter. Antivibrationsmekanism. FIXTEC bladfäste för enkla bladbyten. Mjukstart och konstant hastighet under belastning. FIXTEC - justerbart bord. 4-steps pendelfunktion. LED-ljus. 4 m kabel. Levereras med 5 sågblad, splitterskydd, glidsko, spånbrytarskydd och munstycke för spånutsug.

Tekniska data

Upptagen effekt (W)	710
Obelastad slagtal (slag/min)	500-2800
Max. kapkapacitet trä (mm)	120
Max. kapkapacitet stål (mm)	10
Max. Kapkapacitet aluminium (mm)	30
Geringskapacitet (°)	45
Slaglängd (mm)	26
Vikt (kg)	2,3

Art nr	Benämning
570088	Sticksåg Milwaukee JS120X



Elverktyg & tillbehör

Elverktyg

Radiesax Dräco 3514-7R

Eldriven plåtsax för klippning av plåt upp till 2,0 mm eller spiro 4x0,75 mm. Minsta radie 45 mm beroende på plåttjocklek.

Teknisk data

Klippkapacitet stålplåt 400 N/mm ²	2,0 mm
Klippkapacitet aluminiumplåt 250 N/mm ²	3,0 mm
Klippkapacitet rostfri plåt 600 N/mm ²	1,5 mm
Minsta innerradie (beroende på tjocklek)	50 mm
Minsta innerradie i kanal	90 mm
Skärhastighet stålplåt	5-7 m/min
Upptagen effekt	500 W
Vikt	2,4 kg
Starthål	14 mm

Art nr	Benämning
560074	Radiesax Dräco 3514-7R
560088	Mittskär
560091	Sidoskär



Plåtsax Dräco 3514-2

Eldriven plåtsax för klippning av plåt upp till 2,0 mm eller spiro 4x0,75 mm. Minsta radie 200 mm.

Teknisk data

Klippkapacitet stålplåt 400 N/mm ²	2,0 mm
Klippkapacitet aluminiumplåt 250 N/mm ²	3,0 mm
Klippkapacitet rostfri plåt 600 N/mm ²	1,5 mm
Minsta innerradie	200 mm
Skärhastighet stålplåt	5-7 m/min
Upptagen effekt	500 W
Vikt	2,4 kg
Starthål	12 mm

Art nr	Benämning
560073	Plåtsax Dräco 3514-2
560087	Mittskär
560090	Sidoskär



Radiesax Dräco AK3514-7R 12V

Batteridrivnen radiesax för klippning upp till 120 m. Levereras i väska med 2 batteri och 15 min snabbbladdare.

Teknisk data

Klippkapacitet stålplåt 400 N/mm ²	1,7 mm
Klippkapacitet aluminiumplåt 250 N/mm ²	2,5 mm
Klippkapacitet rostfri plåt 600 N/mm ²	1,3 mm
Skärhastighet stålplåt	4 m/min
Effekt	12V-2Ah
Vikt	2,4 kg

Art nr	Benämning
560044	Radiesax Dräco AK3514-7R 12V
560088	Mittskär
560091	Sidoskär



Elverktyg & tillbehör

Elverktyg

Nibbler Fein BLK 1.3 TE

Kompakt och snabb nibblare för trapetsplåt. Klipp hastighet på 2,3 m/minut ger suverän avverkning. Otroligt smidig med upp till 20% smalare grepp tack vare extremt smalt växelhjul. Ställbar 360°-klippriktning i 45°-steg. QuickIN-snabbväxlingssystem. Roterande stans för upp till 30% längre livslängd. Bra driftkostnader tack vare stans och dyna med lång livslängd. Suveränt kraftig och hållfast motor. Spånskyddsnet i ventilationsspalterna. 5 m-sladd. Liten överlappning upp till 2,6 mm. Rostfritt upp till 0,6 mm.

Tekniska data

Effekt	350W
Avgiven effekt	210W
Antal slag	1800/min
Skärhastighet	2,3 m/min
Kabellängd	5 m
Vikt enligt EPTA	1,8 kg
Stål upp till 400 N/mm ²	1,3 mm
Stål upp till 600 N/mm ²	0,8 mm
Stål upp till 800 N/mm ²	0,6 mm
Aluminium upp till 250 N/mm ²	2,0 mm
Skärspårets bredd	4 mm
Starthålsdiameter	19 mm
Minsta kurvradie (inre/yttre)	25/30 mm

Art nr

Benämning

570380	Nibbler Fein BLK 1.3 TE
570381	Stans BLK 1.3T
570382	Dyna BLK 1.3T



Nibbler Fein ABLK 1.3 TE

Kompakt och snabb sladdlös nibblare för trapetsplåt. Klippkapacitet 30 m i 0,8 mm-trapetsplåt på en laddning. Klipp hastighet på 2,3 m/minut ger suverän avverkning. Variabel klippfrekvens tack vare elektronisk slagfrekvensinställning. Liten överlappning upp till 2,6 mm. Optimal hantering tack vare extremt smalt växelhjul. Mer än 1 000 laddcykler per batteri. Smidig, låg vikt på 2,1 kg. QuickIN-snabbväxlingssystem. Roterande stans för upp till 30% längre livslängd. Ställbar 360°-klippriktning i 45°-steg. Beprövad, tålig MultiMaster-motor med suverän effekt. Levereras med väska, snabbbladdare och 2 batterier.

Tekniska data

Batterispänning	14,4 V
Batterikapacitet	4 Ah
Antal slag	1 600 /min
Skärhastighet	1,9 m/min
Vikt med batteri	2,1 kg
Stål upp till 400 N/mm ²	1,3 mm
Stål upp till 600 N/mm ²	0,8 mm
Stål upp till 800 N/mm ²	0,6 mm
Aluminium upp till 250 N/mm ²	2,0 mm
Skärspårets bredd	4 mm
Starthålsdiameter	19 mm
Minsta kurvradie (inre/yttre)	25/30 mm

Art nr

Benämning

852107	Nibbler Fein ABLK 1.3 TE
570381	Stans BLK 1.3T
570382	Dyna BLK 1.3T



Elverktyg & tillbehör

Elverktyg

Blindnitpistol RZ500

Batteridrivnen nitpistol 14.4V för blindnit upp till 5 mm med transparent behållare för nitsplint. Vålbalanserad, ergonomisk och användarvänlig design med ljusstark LED-belysning. Dragkraft 9000N, slaglängd 21 mm, vikt inkl batteri 1,87 kg. Levereras med väska, laddare och 1 st 1.5 Ah Li-Ionbatteri.

Art nr	Benämning
715025	Blindnitpistol RZ500
715024	Batteri



Avståndsmätare EcoDist Pro

Avståndsmätare som ger snabba, pålitliga och exakta mätningar med en räckvidd upp till 50 meter med en noggrannhet på ± 2 mm. EcoDist har en kapslingsklass på IP40. Levereras med hölster och batterier.

Art nr	Benämning
852218	Avståndsmätare EcoDist Pro



Avståndsmätare Leica D110

Liten och smidig avståndsmätare från Leica. Avståndsmätaren klarar att mäta avstånd upp till 60 meter med en noggrannhet på $\pm 1,5$ mm. Den har IP54 kapslingsklass vilket innebär att den klarar att utsättas för tuffa förhållanden. Den har även inbyggd Bluetooth® Smart teknik. Genom att använda exakta mätningar kan användare skapa planritningar och skissa enkelt genom att ansluta den till Leica DISTO™ skiss appen på en smartphone eller en tablet PC. Storlek 120 x 37 x 23 mm, vikt 92g. Levereras med bältesväska, fickklämma samt 2 st AAA-batterier.

Art nr	Benämning
852969	Avståndsmätare Leica D110



Elverktyg & tillbehör

Hålsågar

Hålsåg Pro-Fit hårdmetall

Pro-Fit HM hålsåg med hårdmetallskär och integrerad adapter är perfekt för upptagning av hål i de flesta material. Skär mer än 10 gånger snabbare än traditionella hålsågar och har oöverträffad livslängd. Skär i: trä, spånplattor, MDF-plattor, laminat, plast, gips, lättbetong, leca, glasfiber samt kakelplattor och stenmaterial upp till en hårdhet på 6.

Art nr	Benämning	dim
852338	Hålsåg Pro-Fit hårdmetall	86
852074	Hålsåg Pro-Fit hårdmetall	108
852076	Hålsåg Pro-Fit hårdmetall	133
852077	Hålsåg Pro-Fit hårdmetall	168
852307	Hålsåg Pro-Fit hårdmetall	210
852427	Hålsåg Pro-Fit hårdmetall	270
852428	Hålsåg Pro-Fit hårdmetall	330
852078	HSS-borr Pro-Fit	
852079	Murborr Pro-Fit	
800292	HSS-borr Pro-Fit SDS	
800293	Murborr Pro-Fit SDS	
800294	HSS-borr Pro-Fit Pilot 325 mm	
800295	Murborr Pro-Fit Pilot 325 mm	



Hålsågset Pro-Fit 86-210 hårdmetall

Pro-Fit hålsågset innehåller hålsågar med hårdmetallskär i dim 86, 105, 111, 133, 168 och 210 mm. Dessutom 1st HSS-borr samt 1st murborr. En perfekt hålsåg för upptagning av hål i de flesta material. Skär mer än 10 gånger snabbare än traditionella hålsågar och har oöverträffad livslängd. Skär i: trä, spånplattor, MDF-plattor, laminat, plast, gips, lättbetong, leca, glasfiber samt kakelplattor och stenmaterial upp till en hårdhet på 6.

Art nr	Benämning
852092	Hålsågset Pro-Fit 86-210 hårdmetall



Hålsåg Pro-Fit extra lång hårdmetall

Extra lång Pro-Fit hålsåg med hårdmetallskär och integrerad adapter. Skärdjupet är 160 mm, användningsområden: trä, spånskivor, MDF, laminat, plast/akryl, gips och lättbetong.

Art nr	Benämning	dim
852615	Extra lång hålsåg Pro-Fit HM	86
852616	Extra lång hålsåg Pro-Fit HM	105
852617	Extra lång hålsåg Pro-Fit HM	133
852618	HSS-Borr Pro-Fit	10
852619	Murborr Pro-Fit	10
852620	Murborr Pro-Fit SDS	10



Hålsåg Pro-Fit BiMetal

Pro-Fit BiMetal Cobalt+ hålsågar har ett band i Cobaltlegering i vilket framslipningen av tänderna sker. Cobaltlegeringen gör tänderna hårdare och därmed ökas livslängden. Standardstigning på tänderna ger enkel igångsättning. Ingen "hoppning" på tunnplåt. De slipade tänderna skär särskilt bra i aluminium och rostfritt stål. Lång livslängd vid skärning i metall. Skär upp till 30% fler hål jämfört med BiMetal vid arbete i metall. Skarpere tänder ger ett renare snitt.

Art nr	Benämning	dim
852328	Hålsåg	108
852329	Hålsåg	133
852331	Hålsåg	168
852845	Hålsåg	210



Elverktyg & tillbehör

Hålsågar

Hålsåg

För håltagning i stål, metall, plast, trä mm. Max sågdjup 38 mm.

Art nr	Benämning	dim
701307	Hålsåg	86
852032	Hålsåg	108
852033	Hålsåg	133
852034	Hålsåg	168
701309	Hålsåg	210
701104	Hållare till hålsåg	
701105	Hållare till hålsåg SDS	
763901	Borr till hålsågshållare	
701308	Förlängare 300 mm	



Elverktyg & tillbehör

Sågblad

Tigersågblad Makita

Tigersågblad Makita för olika material.

Art nr	Benämning	längd	tänder/tum	förp
852647	Tigersågblad Makita B-16857 för metall	305	10-14	5 st
852648	Tigersågblad Makita B-16835 för metall	150	24	5 st
852649	Tigersågblad Makita B-16776 för metall	225	14	5 st
852651	Tigersågblad Makita B-05038 för metall	150	7-18	5 st
852652	Tigersågblad Makita B-10637 röjblad	305	5-8	3 st
852653	Tigersågblad Makita B-05044 universalblad	150	6-11	5 st
852829	Tigersågblad Makita B-05153 för trä	200	6-10	5 st



Tigersågblad Milwaukee

Tigersågblad Milwaukee för olika material.

Art nr	Benämning	längd	tänder/tum	förp
570126	Tigersågblad Milwaukee för gips	125	6	5 st
570127	Tigersågblad Milwaukee för metall	100	25	5 st
570130	Tigersågblad Milwaukee allroundblad	200	8-12	5 st
570131	Tigersågblad Milwaukee för trä	150	6	3 st
570137	Tigersågblad Milwaukee allroundblad	300	10-14	5 st
570138	Tigersågblad Milwaukee för metall	150	18	5 st
570139	Tigersågblad Milwaukee för metall	230	14	5 st
570141	Tigersågblad Milwaukee för metall	150	25	5 st
570142	Tigersågblad Milwaukee för metall	230	18	5 st
570143	Tigersågblad Milwaukee för metall	230	10	5 st
701031	Tigersågblad Milwaukee för metall	90	14	5 st
852489	Tigersågblad Milwaukee för metall	230	18	5 st
852490	Tigersågblad Milwaukee för rivning	230	5-8	5 st
852491	Tigersågblad Milwaukee för rivning	300	5-8	5 st
852571	Tigersågblad Milwaukee för rivning	300	6	5 st



Sticksågblad Makita

Sticksågblad Makita för olika material.

Art nr	Benämning	längd	förp
852667	Sticksågblad Makita A-85793 för trä	64	5 st
852668	Sticksågblad Makita B-06476 för metall	77	5 st
852669	Sticksågblad Makita A-85787 för metall	50	5 st
852671	Sticksågblad Makita B-06460 för trä	77	5 st



Sticksågblad Milwaukee

Sticksågblad Milwaukee för olika material.

Art nr	Benämning	längd	förp
852572	Sticksågblad Milwaukee T119B för trä	50	5 st
852573	Sticksågblad Milwaukee T118A för metall	55	5 st
852574	Sticksågblad Milwaukee T118G för metall	55	5 st
852575	Sticksågblad Milwaukee T144D för trä	75	5 st



Elverktyg & tillbehör

Sågblad

Tigersågblad Lenox Standard

Tigersågblad av Bi-Metall konstruerade för prestanda. Designen minimerar friktion och uppbyggnad av värme vid kapning i de flesta material. Varje blad har en unik konfiguration som inkluderar en aggressivare vinkel på skaftet och en konisk form som gör det lättare att kapa i trånga utrymmen.

Artnr	Benämning	längd	tjocklek	tänder/tum	förp
560721	Lenox 614R metall	152	0,9	14	5 st
560722	Lenox 618R metall	152	0,9	18	5 st
560723	Lenox 624R metall	152	0,9	24	5 st
560715	Lenox 818R metall	203	0,9	18	5 st
560716	Lenox 810R allround	203	1,3	10	5 st
560718	Lenox 156R trä m spik	305	1,3	6	5 st
560719	Lenox 110R allround	305	1,3	10/14	5 st



Tigersågblad Lenox Demolition

Tigersågblad av Bi-Metall konstruerade för prestanda. Marknadens högsta blad (28mm) gör att bladet inte kan böjas samt ger maximal kontroll i de mest krävande rivningsjobben. Varje blad har en unik konfiguration som inkluderar en aggressivare vinkel på skaftet och en konisk form som gör det lättare att kapa i trånga utrymmen.

Artnr	Benämning	längd	tjocklek	tänder/tum	förp
853138	Lenox 960R rivning	229	1,6	10	2 st



Tigersågblad Lenox Gold

Tigersågblad av Bi-Metall konstruerade för prestanda. Titanium Edge speciella sammansättning motverkar slitage av tänderna och kapar under bladets hela livslängd. Armerad tanddesign kombinerad med Titanium-beläggning ger den längsta livslängden någonsin.

Artnr	Benämning	längd	tjocklek	tänder/tum	förp
853136	Lenox 614G metall	152	0,9	14	5 st
853137	Lenox 818G metall	203	0,9	18	5 st
852964	Lenox 6114G stålstång,rör	152	1,1	14	5 st
853135	Lenox 9114G stålstång,rör	229	1,1	14	5 st



Elverktyg & tillbehör

Borr

Hammarborr Makita

Hammarborr 2-skärs med SDS-Plus fäste.

Art nr	Benämning	dim	längd
852654	Hammarborr Makita	5	110
852656	Hammarborr Makita	5	160
852657	Hammarborr Makita	5,5	110
852658	Hammarborr Makita	6	110
852659	Hammarborr Makita	6	160
852661	Hammarborr Makita	8	110
852662	Hammarborr Makita	8	160
852663	Hammarborr Makita	10	160
852664	Hammarborr Makita	5,5	160
852666	Hammarborr Makita	12	160

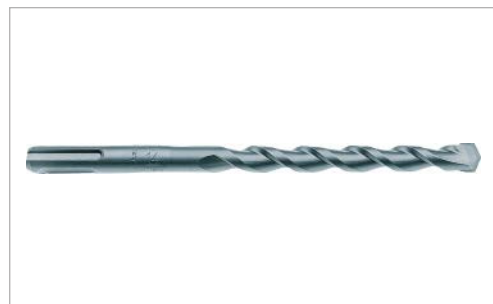

Hammarborr Makita Nemesis

Hammarborr 4-skärs med SDS-Plus fäste. Borrar väldigt runda och klarar armeringsjärn.

Art nr	Benämning	dim	längd
853005	Hammarborr Makita Nemesis	5	110
853006	Hammarborr Makita Nemesis	5	160
853007	Hammarborr Makita Nemesis	5,5	160
853008	Hammarborr Makita Nemesis	6	110
853009	Hammarborr Makita Nemesis	6	160
853010	Hammarborr Makita Nemesis	8	110
853011	Hammarborr Makita Nemesis	8	160
853012	Hammarborr Makita Nemesis	10	110
853013	Hammarborr Makita Nemesis	10	160
853014	Hammarborr Makita Nemesis	12	160



Hammarborr Milwaukee

Hammarborr 2-skärs med SDS-Plus fäste.

Art nr	Benämning	dim	längd
852576	Hammarborr Milwaukee	5	110
852580	Hammarborr Milwaukee	5	160
852577	Hammarborr Milwaukee	5,5	110
852581	Hammarborr Milwaukee	5,5	160
852578	Hammarborr Milwaukee	6	110
852582	Hammarborr Milwaukee	6	160
852579	Hammarborr Milwaukee	8	110
852583	Hammarborr Milwaukee	8	160
852584	Hammarborr Milwaukee	10	160
852585	Hammarborr Milwaukee	12	160



Elverktyg & tillbehör

Borr

Hammarborr Milwaukee RX4

Hammarborr 4-skärs med SDS-Plus fäste. Fyra symmetriska skärande kanter ger runda hål och minskar risken för att köra fast vid borrning i armeringsjärn.

Art nr	Benämning	dim	längd
852354	Hammarborr Milwaukee RX4	5	110
701481	Hammarborr Milwaukee RX4	5	160
852355	Hammarborr Milwaukee RX4	5,5	110
701482	Hammarborr Milwaukee RX4	5,5	160
852356	Hammarborr Milwaukee RX4	6	110
701483	Hammarborr Milwaukee RX4	6	160
852357	Hammarborr Milwaukee RX4	8	110
701484	Hammarborr Milwaukee RX4	8	160
764952	Hammarborr Milwaukee RX4	8	260
701485	Hammarborr Milwaukee RX4	10	160
764953	Hammarborr Milwaukee RX4	10	260
701486	Hammarborr Milwaukee RX4	12	160
852369	Hammarborr Milwaukee RX4	12	260

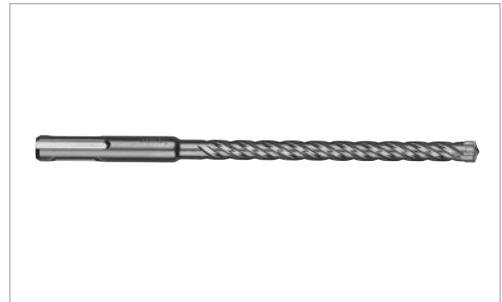

Snabbstålsborr Dormer för popnit

Snabbstålsborr A 120 extra kort för popnit.

Art nr	Benämning	dim	längd
550010	Snabbstålsborr Dormer för popnit	3,3	49
550011	Snabbstålsborr Dormer för popnit	4,1	55
550012	Snabbstålsborr Dormer för popnit	4,9	62

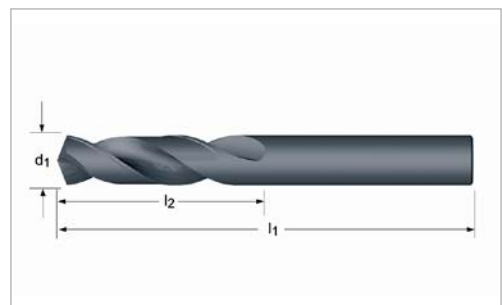

Snabbstålsborr Dormer

Snabbstålsborr A 120 extra kort.

Art nr	Benämning	dim	längd
550032	Snabbstålsborr Dormer	5,7	66
550057	Snabbstålsborr Dormer	5,8	66

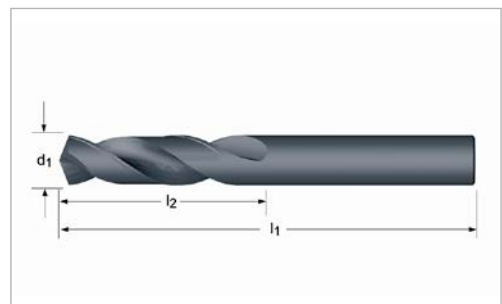

Elverktyg & tillbehör

Borr

Snabbstålsborr Dormer

Snabbstålsborr A 100.

Art nr	Benämning	dim	längd
550024	Snabbstålsborr Dormer	5,0	86
550028	Snabbstålsborr Dormer	5,5	93
550030	Snabbstålsborr Dormer	5,6	93
550031	Snabbstålsborr Dormer	5,7	93
550033	Snabbstålsborr Dormer	5,8	93
550034	Snabbstålsborr Dormer	6,0	93
550035	Snabbstålsborr Dormer	6,5	101
550036	Snabbstålsborr Dormer	6,8	109
550037	Snabbstålsborr Dormer	7,0	109
550039	Snabbstålsborr Dormer	8,0	117
550040	Snabbstålsborr Dormer	8,5	117
550041	Snabbstålsborr Dormer	9,0	125
550042	Snabbstålsborr Dormer	9,5	125
550043	Snabbstålsborr Dormer	10,0	133
550044	Snabbstålsborr Dormer	10,5	133
550046	Snabbstålsborr Dormer	11,5	142
550047	Snabbstålsborr Dormer	12,0	151

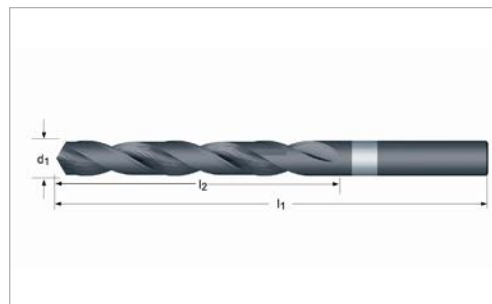

Bitsborr

Snabbstålsborr med 1/4" fäste.

Art nr	Benämning	dim	längd
701176	Bitsborr	3,3	47
701177	Bitsborr	4,1	53
701178	Bitsborr	5,0	59
715064	Bitsborr	6,0	59
715065	Bitsborr	8,0	59



Vippbultsborr Dormer

Vippbultsborr A 170 med 13 mm cylindriskt skaft.

Art nr	Benämning	dim	längd
550075	Vippbultsborr Dormer	22	158

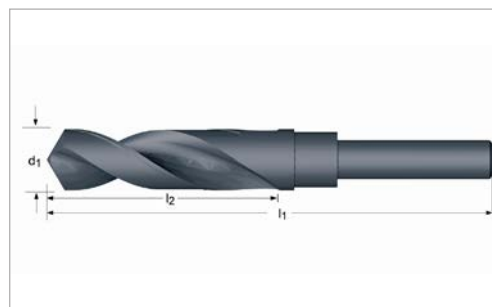

Stegborr

Stegborr 5 – 29 mm i 10 steg. Kan användas i stål, plåt och rostfritt samt pleixiglas.

Art nr	Benämning
852806	Stegborr



Elverktyg & tillbehör

Borr

Installationsborr

Extra långt installationsborr HSS används både för borrar i metall, stål, järn, trä, gips mm. Mått enligt DIN 340.

Art nr	Benämning	dim	längd
852363	Installationsborr	6,0	400



Kakel- och glasborrsats

Kakel- och glasborrsats med pilspets används för borrar i kakel, glaserat kakel, klinkers, glas och porslin mm. Mjukplastförpackning som innehåller 3 st borr: 5, 6 och 8 mm.

Art nr	Benämning
701205	Kakel- och glasborrsats



Elverktyg & tillbehör

Hylsor & bits

Bitssats 20 delar Byggplåtslagaren O95

20-delars bitssats anpassad för plåtslageriarbeten innehållande: 2 x Torx T15-25, 2 x Torx T20-25, 2 x Torx T25-25, 1 x Torx T15-70, 2 x Phillips Nr 2-25, 2 x Phillips Nr 3-25, 2 x Spårbits 6 mm, 2 x 4-kant Nr 2-25, 2 x 4-kant Nr 3-25, 1 x Bitshållare med snabbfäste, 1 x Magnethylsa 1/4", 42 mm och 1 x Fjäderhylsa 8 mm, 42 mm.

Art nr	Benämning
512297	Bitssats 20 delar Byggplåtslagaren O95



Bitssats 16 delar Ventilationsmontören O97

16-delars bitssats anpassad för ventilationsarbeten innehållande: 1 x Torx T20-25, 1 x Torx T25-25, 1 x Torx T30-25, 1 x Phillips Nr 2-25, 1 x Phillips Nr 2-70, 1 x Phillips Nr 3-25, 1 x Spårbits 6 mm, 1 x 4-kant Nr 2-25, 1 x 4-kant Nr 3-25, 2 x Bitsborr 3,3 mm, 1 x Bitsborr 4,1 mm, 1 x Bitsborr 5,0 mm, 1 x Bitshållare med snabbfäste, 1 x Magnethylsa 1/4", 42 mm och 1 x Fjäderhylsa 8 mm, 42 mm.

Art nr	Benämning
764905	Bitssats 16 delar Ventilationsmontören O97

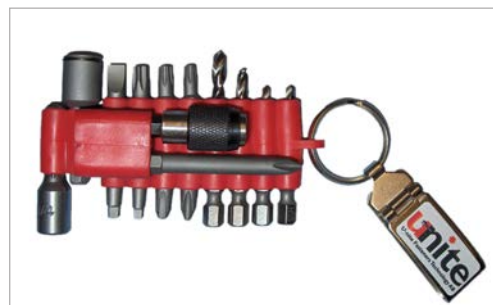

Bits Phillips

Bits Phillips nr 2 Apex

Art nr	Benämning	storlek	längd
560367	Bits Phillips	2	25



Bits Phillips

Bits för Phillips med krysspår, omagnetisk.

Art nr	Benämning	storlek	längd
701182	Bits Phillips O62-25	2	25
512311	Bits Phillips O62-49	2	49
701183	Bits Phillips O62-70	2	70
764701	Bits Phillips O63-150	2	150
701184	Bits Phillips O63-25	3	25
4488	Bits Phillips O63-49	3	49



Bits Pozi

Bits för Pozi med krysspår, omagnetisk.

Art nr	Benämning	storlek	längd
512347	Bits Pozi O67-25	2	25
763815	Bits Pozi O67-49	2	49



Elverktyg & tillbehör

Hylsor & bits

Bits Torx

Bits för Torx med krysspår, omagnetisk.

Art nr	Benämning	storlek	längd
512301	Bits Torx O70-25W	15	25
512125	Bits Torx O70-49W	15	49
701185	Bits Torx O70-70W	15	70
512124	Bits Torx O70-100W	15	100
715249	Bits Torx O70-150W	15	150
512302	Bits Torx O71-25W	20	25
512126	Bits Torx O71-49W	20	49
764823	Bits Torx O71-70W	20	70
512303	Bits Torx O72-25W	25	25
512127	Bits Torx O72-49W	25	49
764904	Bits Torx O72-25W	30	25
510073	Bits Torx O73-70	30	70



Bits 4-kant

Bits för invändig 4-kant och 8-kant, omagnetisk.

Art nr	Benämning	storlek	längd
510910	Bits 4-kant O51-70	1	70
764106	Bits 4-kant O52-25	2	25
512122	Bits 4-kant O52-49	2	49
701181	Bits 4-kant O53-25	3	25
512123	Bits 4-kant O53-49	3	49

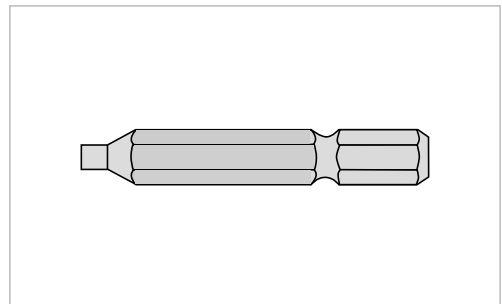

Bits 8-kant

Bits för invändig 8-kant, omagnetisk.

Art nr	Benämning	storlek	längd
763816	Bits 8-kant O56-65	3	65



Bits Spår

Bits för spår, omagnetisk.

Art nr	Benämning	storlek	längd
701180	Bits Spår 041-25	1/6 mm	25



Elverktyg & tillbehör

Hylsor & bits

Bitshållare 1/4" bits maskinfäste

Bitshållare.

Art nr	Benämning	storlek	längd
701179	Bitshållare O01-51	1/4"	51
764911	Bitshållare O03-70	1/4"	70
764812	Bitshållare O06-75	1/4"	75
715193	Bitshållare O06-150	1/4"	150



Bitshållare

Bitshållare Felo med magnet och 1/4" maskinfäste.

Art nr	Benämning
852535	Bitshållare



Magnethylsor

Sexkantshylsa Apex med magnet och 1/4" maskinfäste.

Art nr	Benämning	storlek	längd
570431	Magnethylsor	1/4"	45



Magnethylsor

Sexkantshylsa Apex med magnet och 1/4" maskinfäste.

Art nr	Benämning	storlek	längd
550233	Magnethylsor	8	45



Magnethylsor

Sexkantshylsa med magnet och 1/4" maskinfäste.

Art nr	Benämning	storlek	längd
512337	Magnethylsor O11-42	1/4"	42
512335	Magnethylsor O11-65	1/4"	65
550234	Magnethylsor O12-42	7	42
512336	Magnethylsor O13-42	8	42
512025	Magnethylsor O13-65	8	65
512345	Magnethylsor O14-65	3/8"	65
701223	Magnethylsor O18-45	10	45
764774	Magnethylsor O19-45	13	45



Elverktyg & tillbehör

Hylsor & bits

Fjäderhylsor

Sexkantshylsa med fjäder och 1/4" maskinfäste.

Art nr	Benämning	storlek	längd
715108	Fjäderhylsor O21-65	1/4"	65
512020	Fjäderhylsor O23-32	8	32
764791	Fjäderhylsor O23-42	8	42
512121	Fjäderhylsor O23-65	8	65



Hylsor med kula

Sexkantshylsa med kula och 1/4" maskinfäste.

Art nr	Benämning	storlek	längd
715305	Hylsor med kula O31-50	1/4"	50
715306	Hylsor med kula O33-50	8	50



Hylsverktyg

Extra lång hylsa med 1/4" maskinfäste och 50 mm insticksdjup.

Art nr	Benämning	storlek	längd
852978	Hylsverktyg	10	100
701244	Hylsverktyg	13	100
852467	Hylsverktyg	15	100
852083	Hylsverktyg	16	100
701245	Hylsverktyg	17	100



Elverktyg & tillbehör

Övriga tillbehör

Kapskiva

Norton X-Treme Life Inox kapskiva som är rak och armerad. Max. periferihastighet 80 m/s. Kapskiva med extremt lång livslängd i kombination med hög kaphastighet. För kapning av järn, stål och rostfritt. S.k. järnfria, dvs. har mycket lågt innehåll av järn, klor och svavel.

Art nr	Benämning	dim
570196	Kapskiva	125
570197	Kapskiva	180



Hålskärare HC 1

För upptagning av hål 50-300 mm används tillsammans med bormaskin. Max plåttjocklek 1,5 mm.

Art nr	Benämning
550200	Hålskärare HC 1
550201	Extra skär CB



Vinkelväxel

Med 1/4" fäste med magnet och ställbart stödhandtag.

Art nr	Benämning
701491	Vinkelväxel



Gejderdon

För användning tillsammans med borrhämmare för indrivning av gejderlist. Fäste SDS+.

Art nr	Benämning
820009	Gejderdon



Lindab Smarta hjälpmedel

SR Cutter med tillbehör

SR Cutter SRCS2

Arbetsbänk/-plattform för kapning av cirkulära kanaler av diameter \varnothing 80–315 och längd 200–3000 mm. Bänken är CE-märkt. Bänken är utrustad med: hjul – för att enkelt förflytta bänken till det arbetsställe du för tillfället är, fällbara ben och en fällbar knivarm – för att fälla ihop bänken till ett mycket kompakt format, justerbara fötter – för att stå stadigare på ojämnt underlag, ett handtag – för att erbjuda ett bra grepp när man fäller ner och upp bänken, skala på teleskopisk arm – för att ställa in önskad kanallängd, rullar – för att rotera kanalen, en kniv – för att göra ett speciellt utformat starthål för saxen, en arm – för att styra saxen. Reservdelar finns.

Art nr	Benämning
103427	SR Cutter SRCS2



Click-tång CSCP

Tång för att göra nockarna för Click-fogningssystemet. Tången är avsedd att användas tillsammans med SR Cutter, SRCS. Tången vilar på en stödarm, CSCPS2, som styr för att underlätta arbetet. Tången kan också användas till att göra nockar på kanaler som inte befinner sig på bänken, eftersom de är mycket enkelt att lossa tången från stödarmen.

Art nr	Benämning
100754	Click-tång CSCP40
100755	Click-tång CSCP60



Click-tångarm CSCPS2

Arm för att stödja och styra Click-tången. Armen är anpassad att användas tillsammans med SR Cutter, SRCS2.

Art nr	Benämning
103430	Click-tångarm CSCPS2



Radiesax Dräco 3514-7R Special - Sax CSS

Sax för att kapa cirkulära kanaler med en plåttjocklek upp till 0,9 mm. Saxen passar även för allmän plåtklippning, t.ex. hål för avstick, eftersom det är enkelt att lossa saxen från bänken och den är försedd med skär för rundklippning.

Art nr	Benämning
226607	Sax CSS



Taggklipptång NCP

Tång för att klippa bort den mycket vassa och farliga tagg som bildas vid klippning av en kanal med spiralformad låssöm.

Art nr	Benämning
226618	Taggklipptång NCP



Lindab Smarta hjälpmedel

Mätutrustning

Koldioxidmätare CDL 210

Kombinationsmätare för koldioxid, luftfuktighet och temperatur, med dataloggning och PC-programvara för enkel presentation av resultaten. Export av data via USB-porten för vidare bearbetning.

Art nr **Benämning**
885126 Koldioxidmätare CDL 210



Läckagemätare LTEST

Komplett utrustning för fältmätningar av läckage i kanalsystem, t.ex. för överlämnandemätning enligt EN 12599. Även för serieprovning av produktion eller i laboratorier direktansluten via USB. Fastställer läckage, läckfaktor och uppnådd täthetsklass enligt EN 13779. Lämplig för mätningar enligt standarderna EN 1507 och EN 12237 samt EN 1751 och EN 15727. Stort arbetsområde, för stora system såväl som enstaka detaljer och bostadsventilationssystem.

Art nr **Benämning**
109352 Läckagemätare LTEST



Tryck- och flödesmätare PC410

Mätaren PC410 är mycket mångsidig. Bland dess många egenskaper finns en unik förmåga att hantera inställningen av ventiler och spjäll med variabel k-faktor. Detta förenklar väldigt mycket injusteringen av ventilationssystem. Mätaren är alltså mycket lämplig att använda tillsammans med Lindabs MBB-låda.

Art nr **Benämning**
109337 Tryck- och flödesmätare PC410



Lindab Smarta hjälpmedel

Övriga smarta hjälpmedel

Kärra TRO

TRO är en kärra som väsentligt underlättar och gör det mer ergonomiskt att manuellt flytta runt cirkulära ventilationskanaler och andra tunga produkter på byggarbetsplatsen. Kärran passar för kanaler \varnothing 400–1250. Kärra med lastad kanal körs enkelt av en person. Maximal belastning: cirka 100 kg. Vikt: 4,0 kg.

Art nr	Benämning
101124	Kärra TRO



Laststöd TROB

TROB är laststöd till kärran TRO vilka möjliggör att på samma körning förflytta många små ventilationskanaler på byggarbetsplatsen. Laststöden är lämpliga för kanaler \varnothing 80–500. Kärra med stöd och lastade kanaler körs enkelt av en person. Vikt: 6,0 kg

Art nr	Benämning
101297	Laststöd TROB



Bärhandtag SRH

SRH är ett bärhandtag, som väsentligt underlättar att manuellt flytta cirkulära ventilationskanaler på byggarbetsplatsen. Handtaget passar i kanaler \varnothing 315–1250, men det är lämpligt att begränsa dess användning till storlekarna \varnothing 400–800. Man bör inte överskrida den av Arbetsmiljöverket rekommenderade maximala bärvikten om 25 kg per person. En person i vardera röränden använder var sitt handtag. Vikt: 2,0 kg.

Art nr	Benämning
101123	Bärhandtag SRH



SR Roller SRR

SRR är en vagg för kapning av kanaler med \varnothing 315–1250 mm. Kanalen placeras på två eller tre vaggor för enkel, snabb och ergonomiskt korrekt rotering vid uppmärkning av kaplängd och vid kapning. Vaggan minskar påtagligt behovet av fri golvyta, och gör det lättare att arrangera en riktig arbetsplats. t.ex. med enklare sladdhantering. Gjord med lättningshål för lägre vikt och för att vara lättare att bära. Rullarna finns som reservdel och kan enkelt bytas.

Art nr	Benämning
100764	SR Roller SRR



Skarvhjälpverktyg D3H

Ett hjälpverktyg för att skarva samman rektangulära kanaler och detaljer. Verktöget späns fast på den redan monterade produkten. Verktöget bär dels upp den omonterade produktens ena ände så att man själv slipper att hålla den och dels styr det den omonterade produkten på plats så att skarvprofilerna hamnar i rätt läge nära varandra. Verktöget fungerar endast vid horisontella kanaldragningar samt med produkter försedda med skarvprofiler av typen LS.

Art nr	Benämning
102211	Skarvhjälpverktyg D3H

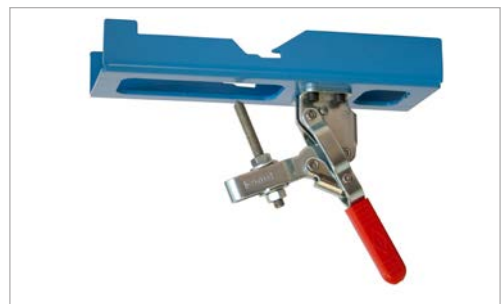

Lindab Smarta hjälpmedel

Övriga smarta hjälpmedel

Rörhäcksskydd DC

Rörhäcksskyddet skyddar kanaler från dåligt väder och håller dem rena under transport och kortvarig förvaring. Ej lämplig för permanent förvaring.

Art nr	Benämning	höjd, bredd	längd
100076	Rörhäcksskydd DC	1250, 1100	3000
101971	Rörhäcksskydd DC	1250, 1100	5000
101972	Rörhäcksskydd DC	1250, 1100	6000



Rökpistol SPN

Rökpistolen gör det lätt att hitta läckage i ditt ventilationssystem. Den är också en mycket bra hjälp för att visa luftflöden, till exempel för att kontrollera att köksfläkten fungerar som den ska. Röken från rökpistolen är inte farlig och avger rök endast när man trycker på avtryckaren. Den drivs med en för pistolen avsedd olja som är enkel att fylla på.

Art nr	Benämning
109354	Rökpistol SPN



Kanallyft SRDL

Ett hjälpmedel avsett för att lyfta och hålla i första hand cirkulära ventilationskanaler vid horisontellt montage. Produkten, som ska installeras, lyfts med hjälp av en handdriven vinsch som är automatiskt bromsad när veven är stilla. Gafflarna, som håller produkten, kan skjutas längs armarna för att kunna anpassas till produkter av olika längd. Fötterna/benen har fritt svängbara hjul för att enkelt kunna finjustera produktens läge samt för att lättare kunna förflytta lyften. Lyften kräver en slät golvyta. Maximal belastning är 25 kg.

Läs mer på www.lindab.se.

Art nr	Benämning
101086	Kanallyft SRDL

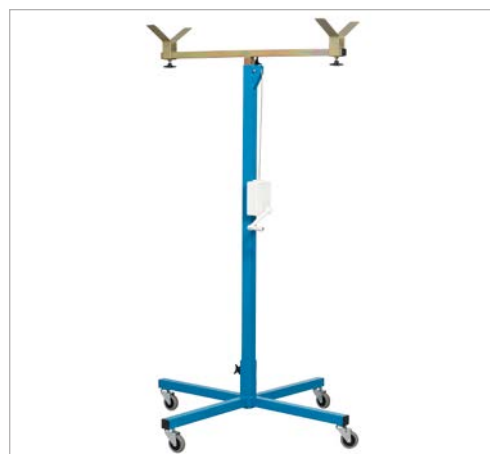

Skyddsutrustning

Handskar

Allroundhandske Tegera 12

Smidig allroundhandske för finmotoriskt arbete. Av slitstark getnarv med bomull på ovanhanden. Förstärkta fingertoppar, resår.

Art nr	Benämning	Storlek
764745	Allroundhandske	9
764746	Allroundhandske	10
764747	Allroundhandske	11



Allroundhandske Tegera 294

Smidig allroundhandske i vattenavvisande getnarv med vatten- och vindtät bakhand och resår.

Art nr	Benämning	Storlek
852383	Allroundhandske	9
852384	Allroundhandske	10
852385	Allroundhandske	11



Montagehandske Tegera 114

En mycket smidig handske i tunn mjuk getnarv med nylon på ovanhanden. Slitstark, men med fingertoppskänsla.

Art nr	Benämning	Storlek
852743	Montagehandske	8
530627	Montagehandske	9
530628	Montagehandske	10
530631	Montagehandske	11



Montagehandske Tegera 671

En tunn handske i slitstark getnarv med fingertoppskänsla. Förstärkt pekfinger, förstärkta fingertoppar, resår. Ovanhanden i skön bomullstrikå.

Art nr	Benämning	Storlek
764748	Montagehandske	9
764749	Montagehandske	10
764750	Montagehandske	11



Montagehandske Tegera 860

För monteringsarbeten och arbetsuppgifter där högsta krav på smidighet och fingertoppskänsla krävs. Tät innerhand, silikonfri, ventilerad ovanhand, tvättbar i 40°C maskintvätt, mudd.

Art nr	Benämning	Storlek
764754	Montagehandske	9
764755	Montagehandske	10
764756	Montagehandske	11



Skyddsutrustning

Handskar

Montagehandske Tegera 883

En smidig montagehandske i nylon och spandex, doppad i nitrilfoam, en nitril som andas. Handsken har viss beständighet mot väta. Silikonfri, kromfri, hög luftgenomsläpplighet/materialet andas, ventilerad ovanhand, tvättbar i 40°C maskintvätt, mudd.

Art nr	Benämning	Storlek
851665	Montagehandske	9
851670	Montagehandske	10
851675	Montagehandske	11



Montagehandske Tegera 9105

En följsam och smidig handske med extremt bra grepp. För arbeten som ställer högsta krav på fingertoppskänsla och grepp. Kardborreknäppning, kromfri, förstärkt pekfinger, förstärkta sömmar, tvättbar i 40°C maskintvätt, reflex, förböjda fingrar, specialdesignad tumme.

Art nr	Benämning	Storlek
851660	Montagehandske	8
530624	Montagehandske	9
530625	Montagehandske	10
800542	Montagehandske	12
530626	Montagehandske	11
800052	Montagehandske	13



Montagehandske Tegera 9121

En smidig och slitstark handske med extremt bra grepp. Kevlarfoder som skyddar mot vissa skärskador.

Art nr	Benämning	Storlek
851680	Montagehandske	9
851685	Montagehandske	10
851690	Montagehandske	11



Montagehandske Tegera 9124

Monteringshandske i tunn och slitstark Microthan+. Ovanhand i polyester. Kromfri, förstärkt pekfinger, förstärkta sömmar, ventilerad ovanhand, tvättbar i 40°C maskintvätt, förböjda fingrar, specialdesignad tumme.

Art nr	Benämning	Storlek
851930	Montagehandske	9
851940	Montagehandske	10
852479	Montagehandske	11



Montagehandske Tegera 9125

En smidig och slitstark handske med extremt bra grepp. För hantverk där bra fingertoppskänsla och slitstyrka krävs. Silikonfri, kromfri, förstärkt pekfinger, förstärkta sömmar, tvättbar i 40°C maskintvätt, reflex, vadderad innerhand, resår, förböjda fingrar, specialdesignad tumme.

Art nr	Benämning	Storlek
764751	Montagehandske	9
764752	Montagehandske	10
764753	Montagehandske	11



Skyddsutrustning

Handskar

Skärskyddshandske Tegera 990

En elastisk skärskyddshandske med bra i grepp i Dyneema®fiber. Innerhanden är doppad i slitstark polyuretan som även skyddar mot oljor och fetter. Ventilrad ovanhand, skärskyddsnivå 3, tvättbar i 60°C.

Art nr	Benämning	Storlek
800308	Skärskyddshandske	7
852096	Skärskyddshandske	8
530620	Skärskyddshandske	9
530621	Skärskyddshandske	10



Handske stickad Tegera 4635

En stickad handske i polyester/akryl med bra grepp tack vare noppor av vinyl i innerhanden. En varm och skön handske för allmänna arbetsuppgifter.

Art nr	Benämning	Storlek
852386	Stickad handske	8
852387	Stickad handske	10



Vinterhandske Tegera 117

En smidig varmfodrad handske i getnarv, med fingertoppskänsla. Slitstark med förstärkta fingertoppar och pekfinger. Kardborreknäppning.

Art nr	Benämning	Storlek
764757	Vinterhandske	9
764758	Vinterhandske	10
764759	Vinterhandske	11



Vinterhandske Tegera 295

Vattentät vinterhandske i getnarv/spandex. Utmärkt där en varm, torr och smidig handske krävs. Förstärkta fingertoppar, vattentät, resår.

Art nr	Benämning	Storlek
701381	Vinterhandske	9
701382	Vinterhandske	10
701383	Vinterhandske	11



Vinterhandske Tegera 9126

En varm, smidig och slitstark handske med extremt bra grepp och vatten- och vindtätt Sympatex®membran. Silikonfri, kromfri, förstärkt pekfinger, förstärkta sömmar, vattentät, tvättbar i 40°C maskintvätt, reflex, resår, extra mudd, förböjda fingrar, specialdesignad tumme.

Art nr	Benämning	Storlek
764760	Vinterhandske	9
764761	Vinterhandske	10
764762	Vinterhandske	11



Skyddsutrustning

Handskar

Vinterhandske Tegera 447

Slitstark och vattentät allroundhandske av getnarv/spandex med Thinsulate foder.

Art nr	Benämning	Storlek
852697	Vinterhandske	9
852698	Vinterhandske	10
852699	Vinterhandske	11



Skyddsutrustning

Personligt skydd

Hörselkåpa Peltor

3M™ Peltor™ Optime™ Hörselskydd H510A (passivt). Med hjässbygel. Mycket bra skyddsegenskaper, och bekväma att använda tack vare den låga vikten. Lätta att använda med annan utrustning tack vare den låga profilen, och bekväma tack vare väl tilltaget invändigt djup.

Art nr	Benämning
540064	Hörselkåpa



Hörselpropp 3M Bygel

3M™ E-A-R™ E-A-R Caps™ Hörselpropp med bygel EC-01-000 är en av de lättaste bygelförsedda hörselpropparna på marknaden. Skyddar hela dagen vid bullerutsatt arbete och är idealiskt som engångsskydd för besökare på fabriken.

Art nr	Benämning
540063	Hörselpropp Bygel



Hörselpropp 3M Snöre

För tillfällen när du behöver bekvämligheten och prestandan hos flergångspropplar. Unika UltraFit ger en hög dämpning och passar de flesta hörselgångar.

Art nr	Benämning
540062	Hörselpropp Snöre



Hörselpropp 3M

3M™ E-A-R™ Classic Hörselproppar (rullade) PB-01-000 är tillverkade av mjukt energiabsorberande polymerskum som ger utmärkt hörselskydd samtidigt som propparna blir bekväma att använda hela dagen. Hörselpropparna är idealiska för alla miljöer där buller är ett problem.

Art nr	Benämning
540060	Hörselpropp



Handrengöringduk Scrubs

Skonsam och effektiv handrengöringsduk som tar bort all typ av smuts, fett, olja, färg, lim, silicon, fog, epoxy, bläck, gummi, uretan, tjära, asfalt mm på i första hand dina händer men även på alla typer av material och arbetsytor som behöver rengöras. Den fuktade duken med den patenterade citrusbase-rade formulan och pimpstentvålen tillsammans med den både riv och slitstarka grövre dubbelvävda duken både tar bort och "låser in" smutsen du tvättat bort så inget kommer tillbaka på dina händer. Du behöver inte efterskölja dina händer med vatten då Scrubs® även är försedd med återfuktande egenskaper som motverkar uttorkning.

Art nr	Benämning
852017	Handrengöringduk Scrubs



Skyddsutrustning

Personligt skydd

Radiokåpa Peltor HRXS7A

Peltor Hörselskydd med FM-radio med mjukt vadderad bygel som fördelar vikten och tvåpunktsupphängning som minskar trycket. Mjuka, vätske- och skumfyllda tätningssringar ger bra komfort. Batterilivslängd ca 200 timmar, ljudingång för MP3-spelare.

Art nr	Benämning
852035	Radiokåpa HRXS7A-01
852889	Hygiensats till HRXS7A



Radiokåpa Peltor Alert M2RX7A2

Peltor Hörselskydd med radio med sk medhörning, en nivåberoende funktion som ger ytterligare säkerhet tack vare att den dämpar höga ljud och förstärker svaga ljud. Radiomottagare med stereo och mycket bra basljud, den korta och böjbara antennen säkerställer mycket bra mottagning utan störningar, även i tuff miljö.

Art nr	Benämning
852053	Radiokåpa M2RX7A2-01
852891	Hygiensats till M2RX7A2



Radiokåpa Worksafe WSR2

Worksafe hörselskydd med digital AM/FM Radio med LCD-display och automatisk kanalsökning och minne för lagring av 10 radiokanaler. Vadderad huvudbygel och kåpor som kan längdjusteras samt 3,5 mm uttag för anslutning av MP3-spelare, sladd medföljer. Patenterad Air Flow Control-teknik ger optimal dämpning över hela frekvensbandet utan att öka hörselskyddets storlek och vikt.

Art nr	Benämning
852831	Radiokåpa WSR2



Skyddshjälm 3M G3000 Vit

3M™ Skyddshjälm G3000 har tagits fram i nära samarbete med skogs- och industriarbetare. Den är avsedd för tuffa miljöer där effektivt skydd, mycket bra ventilation och stort synfält är nödvändiga egenskaper.

Art nr	Benämning
701330	Skyddshjälm G3000
701332	Glasöga till Hjälm G3000
701333	Hörselkåpa till Hjälm G3000



Skyddshjälm 3M G3000 Blå

3M™ Skyddshjälm G3000 har tagits fram i nära samarbete med skogs- och industriarbetare. Den är avsedd för tuffa miljöer där effektivt skydd, mycket bra ventilation och stort synfält är nödvändiga egenskaper.

Art nr	Benämning
701331	Skyddshjälm G3000
701332	Glasöga till Hjälm G3000
701333	Hörselkåpa till Hjälm G3000



Skyddsutrustning

Personligt skydd

Filtrerande halvmask 3M vikbar

3M™ Aura™ 9322+ Filtrerande andningsskydd är bekvämt, snyggt och har hög prestanda 3M:s nya innovativa filterteknik med lågt andningsmotstånd gör det lättare att andas genom andningsskyddet. 3M™ Aura™ 9322+ har också ettpräglat övre fält, vilket bidrar till minskad imbildning på glasögon orsakad av varm och fuktig utandningsluft. Skyddar mot damm och ångor som finns i industriella miljöer och andra arbetsmiljöer där det krävs FFP2-skydd.

Art nr	Benämning
540059	Filtrerande halvmask vikbar



Skyddsglasögon Classic Klara

Glasögon med låg vikt och utmärkt täckning och synfält. Klar lins och vridbara skalmar.

Art nr	Benämning
540065	Skyddsglasögon Classic Klara



Skyddsglasögon Solus Gul

Skyddsglasögon med färgaccentuerade skalmar till dubbla linser med hög profil. Linskonstruktionen ger användaren ett fritt synfält. Vikt: 23 gram.

Art nr	Benämning
852052	Skyddsglasögon Solus Gul



Skyddsglasögon Solus Bronze

Skyddsglasögon med färgaccentuerade skalmar till dubbla linser med hög profil. Linskonstruktionen ger användaren ett fritt synfält. Vikt: 23 gram.

Art nr	Benämning
852011	Skyddsglasögon Solus Bronze



Skyddsglasögon Metaliks Grey

Polerad metallbåge med decentrerad dubbel lins för täckning över ögonen och bra sikt. Spatelskalmar med mjuka ändar.

Art nr	Benämning
852009	Skyddsglasögon Metaliks Grey



Skyddsutrustning

Personligt skydd

Skyddsglasögon Metaliks Sport Grey

Decentrerade dubbla polykarbonatlinser som är böjda för täckning över ögonen och optimalt synfält.

Art nr	Benämning
852027	Skyddsglasögon Metaliks Sport Grey



Skyddsglasögon Metaliks Sport Blue

Decentrerade dubbla polykarbonatlinser som är böjda för täckning över ögonen och optimalt synfält.

Art nr	Benämning
852010	Skyddsglasögon Metaliks Sport Blue



Skyddsglasögon Marcus Grönholm Bronze

Platta skalmar med fjädrande gångjärn som passar att använda med hörselskydd och hjälm. Decentrerade dubbla polykarbonatlinser som är böjda för täckning över ögonen vilket ger optimalt synfält.

Art nr	Benämning
852028	Skyddsglasögon Marcus Grönholm Bronze



Reflexväst

Varselväst med dragkedja och två rader reflex. Certifierad enligt EN 471 Klass 2.

Art nr	Benämning	Storlek
701371	Reflexväst	L
701372	Reflexväst	XL



Knäskydd Worksafe

Tåliga ergonomiska knäskydd av polyeten.

Art nr	Benämning
852827	Knäskydd/par



Skyddsutrustning

Personligt skydd

Korttidsoverall 4500 L

Antistatisk skyddsdräkt i SMS-material för bättre andningsbarhet. Blixtlås med skyddsklaff och resår i ärmslut, huva och handled. Dräkten är av 5/6-typ och skyddar mot partiklar och är därför lämplig för asbesthantering etc.

Art nr	Benämning	Storlek
852477	Korttidsoverall 4500	L
852478	Korttidsoverall 4500	XL
851620	Korttidsoverall 4500	XXL



Första hjälpen-kudde Cederroth 1956

Fodral i grön nylon med blixtlås längs tre sidor och hälla för bälte. Första Hjälpen-instruktioner finns i en medföljande fickfolder. Innehåller 1 Cederroth 4-in-1 Blodstoppare, 1 Cederroth 4-in-1 mini Blodstoppare, 1 Elastisk binda, 1 Huvudförband, 10 Savett sårtvättare, 20 Salvequick Plåster, 1 Mitella, 1 Räddningsfilt, 1 Bältesskärare, 2 par Handskar och Första Hjälpen-instruktion. Mått 21x15x8cm.

Art nr	Benämning
852612	Första hjälpen-kudde 1956



Skyddspaket

Skyddspaket Worksafe/Moldex innehåller ett par Worksafe Cheetah Skyddsglasögon med klar lins och ett par Worksafe nitrilhandske P30-101 i storlek 10. Skyddspaketet innehåller även en förpackning med två par hörselskydd Moldex spark plug soft 7802 och en Moldex filtrerande halvmask Moldex 3105 FFP2 NR D-V storlek M/L.

Art nr	Benämning
852613	Skyddspaket



Skyddsutrustning

Fallskydd

Fallskyddspaket FS102

Komplett fallskyddspaket för tak, plåtslageri, snöskottning eller annan situation där fallskydd krävs. 2- punkts sele och 15 m kärnmantel-lina med fast fallstopp inklusive falldämpare, allt i en väska. Innehåller: FS209-L/XL, FS605-15, FS8201.

Art nr 530355
Benämning Fallskyddspaket FS102

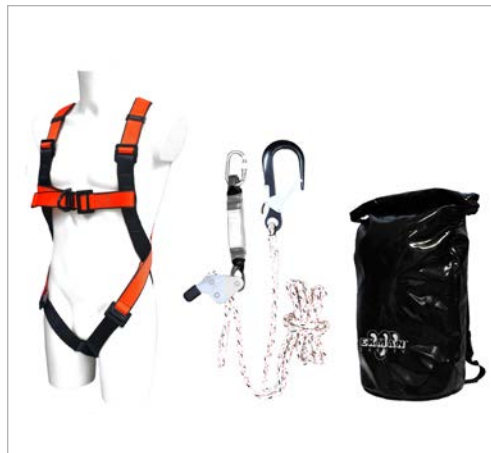

Fallskyddspaket FS161X

Komplett fallskyddspaket X-treme sele samt kärnmantel lina med fast monterad fallstopp med förankringsband, allt i en väska. Innehåller : FS202-L/XL, FS600-15 m, FS800-1 m, F8201.

Art nr 530357
Benämning Fallskyddspaket FS161X

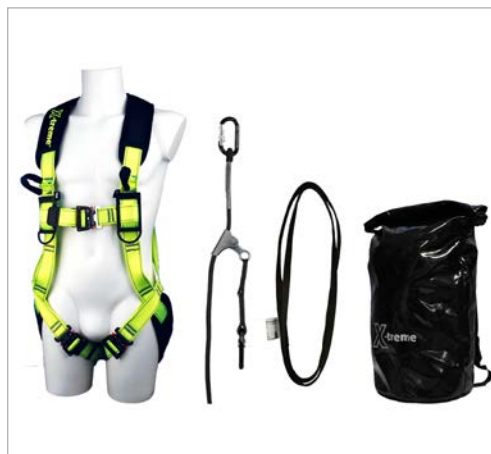

Fallskyddspaket FS102B

Komplett fallskyddspaket för tak, plåtslageri, snöskottning eller annan situation där fallskydd krävs. 2- punkts sele och 15 m kärnmantel-lina med fast fallstopp, allt i en väska. Innehåller: FS2002-L/XL, FS680-10, FS8205.

Art nr 852548
Benämning Fallskyddspaket FS102B



Skyddsutrustning

Fallskydd

Fallskyddspaket för liftkorg FS103

Komplett fallskyddspaket för arbete i liftkorg. Fallskyddssele FS242 LITE är en lättviktssele med snabbspännen. Fallskyddsblock FS953 med roterande svivelfunktion inklusive karbinhake toppmonterad. Levereras i vattentät seglarsäck.

Art nr	Benämning
852844	Fallskyddspaket liftkorg FS103



Fallskyddssele Xtreme Roofwalker FS221

Unikt konstruerad sele med 2-punktssele för fallrisk infästningar i bröst och rygg samt sido D-ringar där man kan koppla fallkomponent. Dessa frigörs vid fall och placeras i rygg vilket denna sele är ensam om på marknaden. Standard: EN355, EN361.

Art nr	Benämning
764943	Sele Xtreme Roofwalker FS221



Fallskyddssele Xtreme Spider V FS243.02

En topp komfortabel sele med V-axelband för all-round arbeten. I ryggen en aluminium D-ring fästpunkt för att ansluta ett fallskyddssystem, D-ring kan lätt döljas och inte hamna i vägen för en påse eller belastning på ryggen. På framsidan en aluminium D-ring. All vaddering har ventilerande skum för maximal komfort och bra stöd. Ventral aluminium D-ring fästpunkt som EN813 för sittsele, rope access, fördelar vikten jämnt mellan midjebältet och benremmar i hängande position för optimal komfort och kontroll. Sätelöpar fram för montage av båtmanstol/sittstöd. 2 D-ringar i sidan för positionering som EN358.

Art nr	Benämning
800397	Fallskyddspaket Xtreme Spider V FS243.02

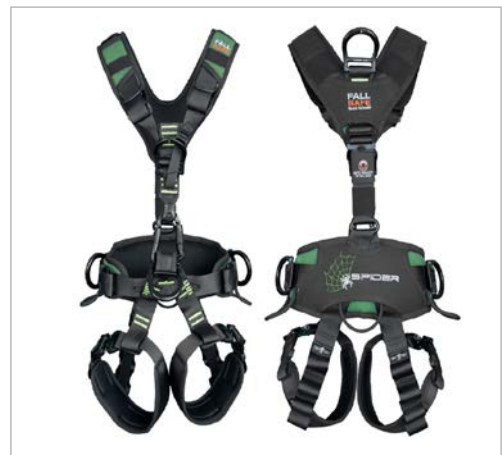

Skyddsutrustning

Fallskydd

Fallskyddssele Xtreme Lite-ISC FS242 ISC

1st D-Loop i rygg samt 2 främre loopar för fastsättning av fallskyddssystem. Låga benremmar för ökad komfort och Fall Safe® lite vadderade komfort axlar och ben. ISC snabbspännen bröst och ben. Unik ”fallskydds indikator” och 5 justerings lägen. CE EN361: 2002.

Art nr	Benämning
800390	Fallskyddssele Xtreme Lite-ISC FS242 ISC



Portabelt fallskyddssystem FS804

Ett smidigt fallskyddssystem för sidoförflyttningar. Systemets sträcks upp mellan 2 st förankringspunkter samt förspännes med bandsträckaren. Längd 20 m. Vikt 4,6 kg. Godkänd för 2 personer. Standard : EN795 class.

Art nr	Benämning
852555	Portabelt fallskyddssystem FS804

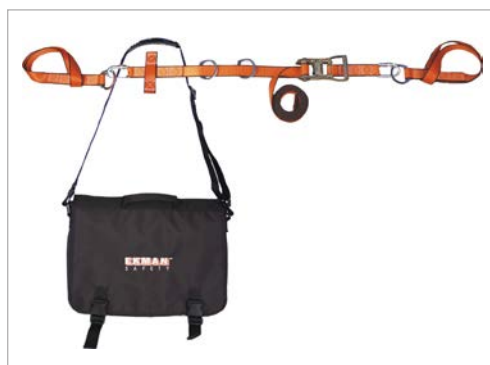

Räddningssystem Pullsafe FS900RA

Längd 30 m, nedfirningsenhet DSD Plus för upp till 2 personer. Integrerad lätt vinsch, levereras i förvaringsväska av PVC. CE EN341: 2011. OBS: Denna utrustning kräver utbildning före användning.

Art nr	Benämning
800394	Räddningssystem Pullsafe FS900RA



Förankringslina med replås FS736-15

Fånglina typ kärnmantel rep med ett smidigt manuellt falllås för enkel längdreglering utmed taket. Toppmonterad storkrok öppnar 60 mm. Längd 15 m. Kärnmantelrep. Standard: EN353-2.

Art nr	Benämning
764944	Förankringslina m replås



Skyddsutrustning

Fallskydd

Fånglina med fallstopp FS600-15

Tak-/fånglina med typ kärnmantel rep som har ett smidigt fallstopp monterat. Rostfritt fallstopp följer användaren och låser automatiskt vid ett fall. Längd 15 m, vikt 1,2 kg. Kärnmantelrep. Toppmonterad karbin. Förlängningsstropp enklare att koppla till selen. Standard: EN353-2.

Art nr	Benämning
852549	Fånglina m fallstopp



Taklina för Lory-lås FS630-15

11 mm kärnmantel lina. Avsedd för avtagbara justerlås typ FS33381. Toppmonterad karbin. Längd 15 m. Vikt 1 kg. Standard: EN353-2.

Art nr	Benämning
852553	Taklina för Lory-lås



Fånglina Y-arm Roofwalker FS735

11 mm Mamba rep och Max™ -Manuellt reglerlås i aluminium med två stycken FS821 storkrokar för att enkelt kunna koppla till takbrygga eller annan säker förankringspunkt. Linan har dubbla toppkopplingslinor, vilket ger god säkerhet vid förflyttning när man måste koppla loss sig. Falldämpare inkluderad för optimal dämpning under 6 kN. Sydda ändar som skyddas av plastmantel. Kombineras med sele FS221 Roofwalker. Längd 15m. CE EN353-2: 2002.

Art nr	Benämning
800389	Fånglina Y-arm Roofwalker FS735



Falldämparlina enkel FS595CB2

Enkel falldämparlina tillverkad som en flexibel tub med invändig resår som gör att man kan sträcka ut linan till max 2 meters längd. Levereras med 1 st stor krok FS821 och 1 st FS820 skruvkarbin. EN355.

Art nr	Benämning
800470	Falldämparlina enkel FS595CB2



Falldämparlina dubbel FS596CB2

Dubbel falldämparlina tillverkad som en flexibel tub med invändig resår som gör att man kan sträcka ut linan till max 1.7 meters längd. Levereras med 2 st stora krokar FS821 och 1 st FS820 skruvkarbin. EN355.

Art nr	Benämning
800302	Falldämparlina dubbel FS596CB2



Skyddsutrustning

Fallskydd

Förankringsband FS800-2

Förankringsband i polyester. Bandbredd 27 mm. Styrka 20 kN. Standard: EN795-B.

Art nr	Benämning
764947	Förankringsband



Krok FS821

Storkrok i aluminium. Öppning 62 mm. Dubbelspär. Styrka 25 kN. Standard: EN362.

Art nr	Benämning
764946	Krok



Block 18 m wire FS954-18

Fallskyddsblock med komposithölje och wire av galvaniserat stål. Fallindikator svivel topp och vid krok. Aluminium krok med automatisk stängning. Vikt 6,9 kg. Längd 18m.

Art nr	Benämning
800391	Block 18m wire



Block 9 m wire FS956-9

Fallskyddsblock med slagåligt komposithus med stålsvajer. Roterande svivel funktion. Wire som följer användaren och med ett ryck låser den med falldämpande inbyggd funktion. Karbin med autolåsning. Vikt 3,2 kg. Längd 9 m. Standard: EN360.

Art nr	Benämning
764948	Block 9 m wire



Block 2 m band FS953-2

Fallskyddsblock med aluminiumhus och band. Roterande svivel funktion. Karbin med autolåsning. Vikt 0,8 kg. Längd 2m. Standard: EN360.

Art nr	Benämning
852947	Block 2 m band



Skyddsutrustning

Fallskydd

Block 2,1 m band FS920TB

Fallskyddsblock mini lite är ett av marknadens minsta och lättaste fallskyddsblock. Självindragande och självsläsande kopplingslina som begränsar ett fall optimalt. RFID chip, för att säkerhetsställa spårbarhet och säker inspektion. Längd: 2,1m, vikt: 0.75 kg. Dyneema vävband, motståndskraftigt mot slitage och skärskador. Fall indikator: Toppsvivel och extern falldämpare. Hus av ABS plast. EN360.

Art nr	Benämning
853110	Block 2,1 m band



Verktgssäkringsband FS8016

Verktgssäkringsband. Elastiskt band. Längd 0,7 m. Expanderar till 1 m. Styrka 4,6 kg. Vikt 0,7 kg.

Art nr	Benämning
852339	Verktgssäkringsband



Hjälm Magic

Magic Hjälm. Låg vikt. Smidig. Färg: Vit. Storlek: Universal. Vikt 37g. Standard: EN397.

Art nr	Benämning
852556	Hjälm Magic
800297	Visir transparent



Trauma safe step FS800-SP2

Safestep är ett tillbehör som används om man blivit hängande i selen och räddningsinsatsen är på väg. Man tar ut safe stepsen ur fodralet och monterar ihop dem som en enhet och med att ställa sig i bygel. Med lätt böjda knä kan man på så sätt lätta på trycket som kommer av benremmarna och då kan blodet i benen cirkulera fritt till räddning är på plats. Lätta att montera och passar de flesta seltyper.

Art nr	Benämning
852552	Trauma safe step



Lory justerlås FS33381

Avtagbar justerlås Lory. Enkel att montera på linan. Försedd med nedfiringshandtag i händelse av att man behöver rädda sig själv. Vikt 370 g. Standard: EN341 EN15151.

Art nr	Benämning
852554	Lory justerlås



Skyddsutrustning

Fallskydd

Förlängningsstropp FS332

Förenklar inkoppling av fallblock till rygg D-ring. Längd 0,4m.

Art nr	Benämning
800396	Förlängningsstropp Bild saknas – kommer inom kort



Repskydd FS850

Repskydd med kardborrelås som skyddar repet mot vassa kanter.

Art nr	Benämning
800392	Repskydd



Karbin twist lock FS33500-2L

Styrka 30 kN, öppning 18mm. Auto Twist låsstängning, CE EN362: 2004-15.

Art nr	Benämning
800395	Karbin twist lock



Skyddsutrustning

Lastsäkring

Spännrem

Spännrem med trådkrok 0,4 + 3,6 m i påse. Surrningsstyrka 1,4 t, brottstyrka 0,7 t.

Art nr 764672 **Benämning** Spännrem



Spännrem

Spännrem med trådkrok 0,4 + 3,6 m, 2 st/frp. Surrningsstyrka 0,6 t, brottstyrka 0,3 t.

Art nr 764671 **Benämning** Spännrem 2 st



Spännrem

Spännrem med klafflås 25 mm. 2,0 m röd, 2 st/frp. Surrningsstyrka 0,5 t, brottstyrka 0,25 t.

Art nr 764673 **Benämning** Spännrem 2 st



Spännrem

Spännrem med klafflås 25 mm. 3,0 m svart, 2 st/frp. Surrningsstyrka 0,5 t, brottstyrka 0,25 t.

Art nr 764674 **Benämning** Spännrem 2 st



Spännband Rollo

Med snabbinrullning av bandet för enkel förvaring. 3,0 m. Inga lösa delar. Surrningsstyrka 0,5 t, brottstyrka 0,25 t.

Art nr 852216 **Benämning** Spännband Rollo



Skyddsutrustning

Lastsäkring

Presenning 3,60 x 5,40 m

Grön presenning av armerad polyeten med öljetter av aluminium. Formstabil med repförstärkta kanter. Mått 3,60 x 5,40.

Art nr	Benämning
800385	Presenning 3,60 x 5,40 m



Grovsäck

Kraftig grovsäck för t ex bygg- och industriavfall, 10 säckar per rulle. Mått 750x1150x0,09 mm. 125 l.

Art nr	Benämning
764694	Grovsäck



Sopsäck

Dubbelextruderade säckar av polyeten för exvis bygg- och industriavfall. 800 x 1250 x 0,055mm. 10 säckar per rulle, 160 l.

Art nr	Benämning
800386	Sopsäck



Sopsäck

Transparent sopsäck av polyeten. 750 x 1150 x 0,06mm. 10 säckar per rulle, 125 l.

Art nr	Benämning
800387	sopsäck



Skyddsutrustning

Avspärning

Varningsband

Avspärningsband vitt/rött. Mått 75 mm×500 m.

Art nr	Benämning
701376	Varningsband



Varningsband med text

Avspärningsband gult/rött med text "Varning för snö & isras". Mått 75 mm×250 m.

Art nr	Benämning
852717	Varningsband med text



Svensktoppen & plastbräda

Skylt- och brädbärare i slagtålig plast med uttag för dubbla avstängningsbrädor på tre sidor. Levereras exklusive belastning. Avstängningsbräda av plast med reflex över hela ytan. Passar till Svensktoppen, mått 25×105×3000 mm.

Art nr	Benämning
852562	Svensktoppen exklusive belastning
852563	Belastning till Svensktoppen 12 kg
852564	Plastbräda till Svensktoppen



Bockben, bräda & brädflagga

Galvade bockben för avstängningsbräda. Avstängningsbräda av trä med reflex, mått 22×95×3000 mm. Brädflagga dubbelsidig med text "Risk för snöras och istappar".

Art nr	Benämning
701373	Bockben
701374	Bräda till bockben
701375	Brädflagga dubbelsidig



Skylt vägg/stuprör

Skylt för montage på vägg eller stuprör med text "Risk för snöras, istappar".

Art nr	Benämning
701377	Skylt vägg/stuprör



Register

A

Allroundhandske Tegera 12.....	96
Allroundhandske Tegera 294.....	96
Anslagsvinkel.....	22
Antirutschmatta.....	34
Arbetsbelysning 72W.....	52
Arbetsbelysning Scangrip Nova 3K C+R.....	53
Arbetsbock Piher.....	37
Arbetsbock Wibe 55AB.....	40
Arbetsradio Milwaukee C12-28DCR.....	67
Avståndsmätare EcoDist Pro.....	77

B

Barkjärn Fiskars.....	47
Batteri Duracell+ 9V.....	56
Batteri Duracell+ AA.....	56
Batteri Duracell+ AAA.....	56
Batteri Makita BL1830.....	62
Batteri Milwaukee 12V 4.0 Ah.....	70
Batteri Milwaukee 14V 4.0 Ah.....	70
Batteri Milwaukee 18V 4.0 Ah.....	70
Bilsnöskyffel Fiskars.....	47
Bits 4-kant.....	88
Bits 8-kant.....	88
Bitsborr.....	85
Bitshållare.....	89
Bitshållare 1/4" bits maskinfäste.....	89
Bits Phillips.....	87
Bits Pozi.....	87
Bitssats 16 delar Ventilationsmontören O97.....	87
Bitssats 20 delar Byggplåtslagaren O95.....	87
Bitssats med Spärrnyckel Bahco.....	11
Bits Spår.....	88
Bitsspärrnyckel Bahco.....	10
Bits Torx.....	88
Blindnitpistol RZ500.....	77
Block 9 m wire.....	109
Bockapparat bänkmodell.....	30
Bockben, bräda & brädflagga.....	114
Borrhammare Milwaukee M12CH-0.....	66
Borrhammare Milwaukee M18BH-0.....	69
Borrhammare Milwaukee PH26X.....	72
Borrhammare Milwaukee PLH20.....	71
Borrskruvdragare Makita BDF459RFJ.....	57
Borrskruvdragare Makita DDF480RMJ.....	57
Borrskruvdragare Milwaukee C14DD.....	68
Borrskruvdragare Milwaukee M12BDD.....	65
Borrskruvdragare Milwaukee M12CDD.....	65
Borrskruvdragare Milwaukee M18BDD.....	68
Borrskruvdragare Milwaukee M18CDD.....	68
Brytbladskniv.....	15
Bräckjärn Hultafors 107-24.....	36
Bräckjärn Vaughan.....	36
Buntband svart.....	56
Bågfil 17.....	
Bågsåg.....	17
Bärhandtag SRH.....	94
Bättringspensel.....	44

C

Cirkelsåg Makita DSS610Z.....	60
Click-tångarm CSCPS2.....	92
Click-tång CSCP.....	92

D

Diktmejsel.....	24
Drillverktyg Stubai.....	36
Dubbelfalsjärn med beläggning.....	31
Dubbelfalsjärn Stubai.....	31
Dubbelfalsslutare RAU.....	32
Dubbelfalsslutare RAU Hög.....	32
Dubbelfalstång Stubai.....	29

E

Elementpensel.....	43
Eltejp svart.....	56

F

Fallskyddspaket FS102.....	105
Fallskyddspaket FS102B.....	105
Fallskyddspaket FS161X.....	105
Fallskyddspaket för liftkorg FS103.....	106
Fallskyddssele Xtreme Roofwalker FS221.....	106
Falsapplikator.....	41
Falsapplikator M600.....	42
Falskloss 25/35.....	33
Falspensel.....	44
Falstång Stubai.....	28, 29
Falsöppnartång Stubai.....	29
Fasonsax Bahco.....	6
Fasonsax Erdi.....	7
Fasonsax Midwest 6510.....	6
Fasonsax Ridgid.....	6
Fasonsax Stubai.....	6
Fasonsax Wiss.....	6
Fastighetsnyckel Knipex.....	11
Ficklampa PELI 2360 LED.....	54
Ficklampa Scangrip Flash LED 12V.....	54
Ficklampa Scangrip Flashpen LED.....	54
Filtrerande halvmask 3M vikbar.....	102
Fjäderhylsor.....	90
Foggpistol.....	41
Foggpistol Makita DCG180Z.....	61
Foggpistol Makita DCG180ZB.....	61
Foggpistol non-drip.....	41
Fånglina med fallstopp.....	108
Förankringsband.....	109
Förankringslina med replås.....	107
Förlängningsskaft.....	45
Första hjälpen-kudde Cederroth 1956.....	104

G

Gasolslang.....	39
Gejderdon.....	91
Glasborrsats.....	86
Grenuttag.....	51
Grovkniv Hultafors.....	14
Grovsäck.....	113
Gängstångsklipp.....	35
Gängtrimmer.....	35

H

Hammarborr Makita.....	83
Hammarborr Makita Deltagon.....	83
Hammarborr Milwaukee.....	83
Hammarborr Milwaukee RX4.....	84
Handrengöringduk Scrubs.....	100
Handske stickad Tegera 4635.....	98
Hjälm Magic.....	110

Huggmejsel Gedore 95.....	24
Hylsor med kula.....	90
Hylsskruvmejsel.....	24
Hylsverktyg.....	90
Hålskärare HC 1	91
Hålsåg 80	
Hålsåg Pro-Fit extra lång hårdmetall.....	78
Hålsåg Pro-Fit hårdmetall.....	78
Hålsågset Pro-Fit 86-210 hårdmetall	78
Häfthammare Arrow	13
Hörnroller.....	45
Hörselkåpa Peltor.....	100
Hörselpropp 3M	100
Hörselpropp 3M Bygel	100
Hörselpropp 3M Snöre.....	100

I

Industrisax.....	9
Insexnyckelsats.....	11
Installationsborr.....	86
Is- och Barkjärn Fiskars.....	47
Isolerklammer SR 8 för P7-tången.....	35
Isolerkniv PAROC	16
Isolersax	8

K

Kabelvinda Anti twist.....	51
Kakel- och glasborrsats	86
Kanallyft SRDL	95
Kapskiva.....	91
Klammertång P7.....	35
Kniv dubbelhölster Hultafors.....	15
Knoster 1,75 kg med beläggning	32
Knoster 1,75 kg ställbart	32
Knoster Stubai 1,75 kg	31
Knäskydd Worksafe	103
Koldioxidmätare CDL 210	93
Kombisax Erdi	7
Kombitång ABRA	27
Korttidsoverall 4500 L	104
Krok 109	
Krokbockare	30
Krumsax Erdi.....	7
Krymptång Maxi	26
Krymptång Midwest	26
Kärra TRO.....	94

L

Laddare Makita DC18RC	63
Laddare Milwaukee 12V-18V.....	71
Lasermätare Makita LD050P.....	62
Laststöd TROB.....	94
Lory justerlås	110
Låstång Irwin	25
Läckagemätare LTEST	93
Lödgel 39	
Lödkolv Express 364 slanglös.....	38
Lödkolv Express 367/8.....	38
Lödspets Turbo	38
Lödsten	38
Lödvatten	39

M

Magnethylsor.....	89
Magnetvattenpass Hultafors	21

MAP Gasolflaska 445	39
Maxi-Bender.....	34
Metallkapsåg Makita DCS550Z.....	59
Metallsåg Milwaukee MCS66.....	74
Millimeterstock	21
Millimeterstock Hultafors.....	21
Mini-Bender 5-50 mm	34
Montagehandske Tegera 114	96
Montagehandske Tegera 671	96
Montagehandske Tegera 860.....	96
Montagehandske Tegera 883.....	97
Montagehandske Tegera 9105.....	97
Montagehandske Tegera 9121	97
Montagehandske Tegera 9124.....	97
Montagehandske Tegera 9125.....	97
Morakniv 511	14
Morakniv 546.....	14
Morakniv Tandad.....	14
Multiverktyg Makita DTM51Z	60, 61
Multiverktyg Milwaukee C12MT-0	67
Märkpenna Pica Dry.....	19
Märkpenna Pica Ink.....	19
Märkpenna Prockey svart	20
Märkpenna Stabilo 8008	20

N

Nibbler Fein ABLK 1.3 TE.....	76
Nibbler Fein BLK 1.3 TE.....	76
Nibbler Makita JN1601.....	63
Nittång RZ12	35

P

Pannlampa PELI 2750 LED	54
Pannlampa Scangrip Sensor LED	55
Pannlampa Scangrip Zone LED	55
Passare 2429.....	18
Pelikansax Stubai	7
Plastklubba.....	12
Plastklubba spetsig	12
Plastklubba vinklad	12
Plåtbockare RAU.....	34
Plåtsax Dräco 3514-2.....	75
Plåtsax Makita DJS161Z.....	58
Plåtsax Makita JS1601.....	64
Plåtslagarhammare Hultafors.....	12
Plåtslagarhammare Vaughan.....	13
Plåtslagarpensel	43
Plåtslagartång Stubai	27
Plåtvägga.....	34
Polygrip Cobra	26
Polygrip Mongoose	26
Portabelt fallskyddssystem FS804.....	107
Presenning 7,2x12 m	113
Pressfåltång Stubai	28
Proffssax Fiskars	9
Profil- och ritsverktyg	18
Pryl Felo.....	23
Pryl Stubai	23

R

Radiesax Dräco 3514-7R	75
Radiesax Dräco 3514-7R Special - Sax CSS.....	92
Radiesax Dräco AK3514-7R 12V	75
Radiokåpa Peltor Alert M2RX7A2	101
Radiokåpa Peltor HRXS7A.....	101
Radio Makita BMR103B.....	62

Reduceringsventil.....	38
Reflexväst.....	103
Riktsnöre.....	22
Ringspärrnyckel 4-i-1.....	10
Ritsmått dubbel.....	18
Ritsmått enkel.....	18
Ritsverktyg.....	18
Rundfалstång Stubai.....	27
Rundtång Stubai.....	27
Rännkroksriktare.....	30
Rännskopa.....	36
Rökpistol SPN.....	95
Rörhäcksskydd DC.....	95

S

Schaljärn med beläggning.....	31
Schaljärn Stubai.....	31
Sidavbitare Irwin.....	26
Skarvhjälppverktyg D3H.....	94
Skarvkabel PUR.....	51
Skarvuttag.....	52
Skiftnyckel.....	10
Skruvdragare Milwaukee TKSE2500Q.....	73
Skruvmejsel Felo.....	23
Skyddsglasögon Classic Klara.....	102
Skyddsglasögon Marcus Grönholm Bronze.....	103
Skyddsglasögon Metaliks Grey.....	102
Skyddsglasögon Metaliks Sport Blue.....	103
Skyddsglasögon Metaliks Sport Grey.....	103
Skyddsglasögon Solus Bronze.....	102
Skyddsglasögon Solus Gul.....	102
Skyddshjälm 3M G3000 Blå.....	101
Skyddshjälm 3M G3000 Vit.....	101
Skyddspaket.....	104
Skylt vägg/stuprör.....	114
Skärskyddshandske Tegera 990.....	98
Slagskruvdragare Makita BTD146Z.....	58
Slagskruvdragare Makita DTD129Z.....	57
Slagskruvdragare Milwaukee M12CID.....	65
Slangskruvmejsel.....	23
Slitssax.....	8
Snabbstålsborr Dormer.....	84, 85
Snabbstålsborr Dormer för popnit.....	84
Snabbtving Irwin.....	36
Snickarhammare S&J.....	13
Snöraka Fiskars.....	46
Snörslå Hultafors.....	19
Snöskyffel Fiskars.....	47
Snöskyffel Vikan.....	47
Snösläde Fiskars.....	46
Spännband Rollo.....	112
Spännrem.....	112
SR Cutter SRCS2.....	92
SR Roller SRR.....	94
Stativ till Belysning.....	53
Stegborr.....	85
Stenskottspensel.....	44
Stickbygel.....	44
Stickpropp.....	51
Stickrulle.....	44
Sticksågblad Makita.....	82
Sticksågblad Milwaukee.....	82
Sticksåg Makita DJV180Z.....	60
Sticksåg Milwaukee JS120X.....	74
Stosfалstång.....	29
Stossax.....	8
Studsfri hammare.....	13

Studsfri handslägga Vaughan.....	13
Stålbörste.....	45
Stålspackel.....	45
Ställbar Vinkel Hultafors.....	22
Svensktoppen & plastbräda.....	114
Svetstång.....	25
Syrapensel.....	43
Säkerhetskniv Hultafors.....	15

T

Taggklipptång NCP.....	92
Taklina för Lory-lås.....	108
Takplåtsax Midwest 6516.....	7
Taksprångfalsstängare RAU.....	33
Taksprångsomsfalsare RAU.....	33
Talmetr Hultafors.....	21
Teleskopstege Wibe.....	40
Tigersågblad Makita.....	81
Tigersågblad Milwaukee.....	81
Tigersåg Makita DJR181Z.....	58, 59, 60, 61
Tigersåg Makita DJR183Z.....	59
Tigersåg Makita JR3050T.....	63
Tigersåg Milwaukee C12HZ.....	66
Tigersåg Milwaukee C18HZ.....	69
Tigersåg Milwaukee M18CSX-0.....	69
Tigersåg Milwaukee SSD1100X.....	73
Timmermanspenna Hultafors.....	20
Torpedvattenpass Hultafors.....	21
Trappstege Wibe 55P.....	40
Trauma safe step.....	110
Tryck- och flödesmätare PC410.....	93
Tuschpenna Artline 90.....	20

U

Universalkniv Hultafors.....	15
Universaltång Gedore.....	25
Universaltång Tengtools.....	25
U-Spärrnyckel.....	10

V

Varningsband.....	114
Varningsband med text.....	114
Verktygsbälte.....	50
Verktygshink 15 L.....	49
Verktygshink 23L.....	49
Verktygssäkringsband.....	110
Verktygsväska Irwin.....	49
Verktygsväska plåtslagare.....	50
Verktygsväska Snickers 9812.....	49
Verktygsväska ventilation.....	50
Vinkelfalsstängare RAU.....	33
Vinkelfalsstängare RAU Hög.....	33
Vinkelhake Hultafors.....	22
Vinkelpensel.....	43
Vinkelskruvdragare C12RAD-0.....	67
Vinkelvåxel.....	91
Vinterhandske Tegera 117.....	98
Vinterhandske Tegera 295.....	98
Vinterhandske Tegera 447.....	99
Vinterhandske Tegera 9126.....	98
Vippbultsborr Dormer.....	85
Vridfallsjärn Stubai.....	32
Vulsttång Stubai.....	27
Wiresax.....	9





Effektiva lösningar – nära dig

Region Syd

Helsingborg	042 402 22 10
Jönköping	036 31 43 00
Kalmar	0480 73 68 00
Kristianstad	044 140 34 70
Malmö	040 624 28 00
Ronneby	0457 38 78 00
Växjö	0470 59 57 00

Region Väst

Borås	033 180 56 40
Göteborg	031 756 89 70
Halmstad	035 299 36 20
Skövde	0500 40 86 00
Trollhättan	0520 40 69 00

Region Mellan

Borlänge	0243 42 69 60
Gävle	026 222 58 90
Karlstad	054 85 41 55
Linköping	013 479 22 50
Norrköping	011 495 49 60
Visby	0498 41 11 10
Västerås	021 10 43 43
Örebro	019 768 88 90

Region Stockholm

Bromma	08 634 32 30
Johanneshov	08 503 840 10
Norrtälje	0176 29 49 80
Södertälje	08 554 425 00
Uppsala	018 431 66 50

Region Norr

Luleå	0920 40 89 40
Sundsvall	060 658 67 30
Umeå	090 204 22 80

Huvudkontor Båstad

Telefon	0431 850 00
Fax	0431 850 65
e-post	sve@lindab.se
Hemsida	www.lindab.se